

# ምዕራፍ 6

## ናይ ሰራሕ ማሽናት፡

### 6.1 ዓበይቲ ናይ ጽዕነት መካይን፡



ናይ ዳይምለር ቀዳመይቲ ናይ ጽዕነት መኪና 1896

ሓዲ ጥቅምቲ 1896 እቲ መሃዚ ቀዳመይቲ ኣርባዕተ መንኮርኮር መኪናን ሰራቲ ናይ ዳይምለር-ሞቶር-ኩባንያን ዝኾነ ኅትሊብ ዳይምለር ሓንቲ ፎኒክስ ኢሉ ዝጸውዓ ቀዳመይቲ ናይ ዓለም ናይ ጽዕነት መኪና ኣብ ስቱትጋርት ጀርመን ገጣጢሙ ወድኦ። ኣብ ሎንዶን ሃገረ እንግሊዝ ድማ ተሸጠት።

እታ ናይ መጀመርያ ናይ ጽዕነት መኪና ዓለም፡

ጸር (ጽዕነት)	1500 ኪ.ግራም ወይ 15 ኩንታል ወይ 1.5ቶን
ዕብየት ሞቶር	ክልተ ሲሊንደር ኣርባዕተ ህርመት ዘለዎ ሞቶር ወይ 1.06 ሊተር
ናይ ምስሓብ ጉልበት	4 ጉልበት ፈረስ
ፍጥነት	16 ኪሎ ሜተር ኣብ ሰዓት
ዋጋ	4600 ኅልድማርክ
ዝተሸጠትሉ ቦታ	ኣብ ሎንዶን ርእሰ ከተማ እንግሊዝ ነበረ።

ከምዚ እናበለ ዳይምለር ምስ መሓዛኡ ዊልህልም ማይባኽ ዝበሃል መሃንዲስ ብምኃን ክሳብ 10ጉልበት ዝነበረን 50ኩንታል (5000) ኪ.ግ ወይ 5ቶን ክስከማ ዝኸእላ ጥራሕ ዘይኮነ ካልኣትውን ዝተፈላለዩ፡ እናተንቀሳቐሳ ዝቐርጸን ዘብርሃን ዓበይቲ መካይን ሰራሕ ይሸይጥ ከምዝነበረ ይፍለጥ። ብድሕሪዚ ኣብ ዝተፈላለዩ ቦታታትን ሃገራትን

ዝርከባ ኩባንያታት ዓበይቲ መካይን እናተሰርሓ ፈኩስ ጸር ማእከላይን ከቢድን ጽዕነት ካብን ናብን ዝድለ ቦታታት ብምምልላስ ክሳብ ሎሚ ክሰርሓ ይርከባ ኣለዎ።

## 6.2 አውቶቡሳት፡

ካብዚ ኣብ ላዕሊ ዝተገልጸ መሃንዲስ ዘይፍለ ድማ፡ ሰለስተ እግራ ብሽክሊታ ሞቶር ብምግጣም ቀዳመይቲ ስለሱ እግራ መኪና ዝመሃዘ ካርል በንዝ፡ብተመሳሳሊ ዝዓበያን ናብ ህዝባዊ ኣገልግሎት ዝውዕላን ዓበይቲ መካይን ናይ ምስራሕ ጸዕርታት የካይድ ነይሩ እዩ። ብ1895 ሓንቲ ብዙሓት ሰባት ከተመላልስ እትኸእል ኣውቶቡስ ብምስራሕ ህዝባዊ መጓጓዣ ኣብ ዓለም ከምዝጅምር ገበረ። ብድሕሪዚ ኣብ 1900 እውን ናቲ ቀዳመይቲ ናይ ጽዕነት መኪና ሰሪሑ ከምዝነበረ ይፍለጥ።



ናይ ካርል በንዝ ቀዳመይቲ ኣውቶቡስ ዓለም 1895

ድሕሪ ናይ ኣፍራስ መጓጓዣያን፡ ብሞቶር ሃፋ ዝኸዳ ዝነበራ ናይ ህዝቢ ኣውቶቡሳትን እታ ቀዳመይቲ ብነዳዲ እትኸይድ ኣውቶቡስ ናይ ዓለም ብካርል ፍሪድሪሽ በንዝ ኣብ ሕምብርቲ ጀርመን እትርከብ ዚግን እትበሃል ከተማ ፈለመት።እቲ ቀዳማይ ጉዕዞኣ ካብ ዚግን ናብ ነትፍን-ዶይዝ ዝበሃል ከባቢ ከተማ ዚግን ጀመረት።

እዛ እውቶቡስ እዚእ፡

ስርሓት 9.ም.ፈ	18 መጋቢት 1895
ፈላሚ ዝሮት	ካብ ዚግን ናብ ነትፍን ዶይዝ (Netphen-Deuz)
ኩባንያ	ነትፍን ናይ እውቶቡስ ኩባንያ
ኮፍ መበሊ	8
ጉልበት ፈረስ	5
ፍጥነት	15 ኪሎ ሜተር ኣብ ሰዓት
ነዳዲ	በንዚና
ዋጋ	5000 ማርክ
ስፍሓት	3,5 ሜተር ንውሓት 2 ሜተር ጎኒ

ከሳብ እዚ እዋንዚ እቲ መጓጓዣያ ህዝቢ፡ ብፈረስ ወይ ብሞቶር ሃፋ ዝኸዳ ተሽከርካርቲ እዩ ዝነበረ። እዛ ብቤትሮ ዝተጻጸወት መሞቹ ዝተዋደደላ ፋልመይቲ እውቶቡስ ዓስም፡ ካብ ማንሃይም ዝርከብ ኩባንያ ካርል በንዝ ብ 5000 ማርክ ዝተጻደገት እያ። ንሽዱሽተ ሰብ ከተጓጎዖ ደብዳቤ ከተብቅዕ 8 ኮፍ መበሊ ነበራ። ምስ ዘዋራይ እውን ክልተ ሰብ ኣብ ቅድሚት ኮፍ ክብሱ ይኸእሉ ነበሩ። ብጠቕላላ ምስ ዘዋራይ ዓስርተ ሓደ ሰብ ከተጓጎዖ ትኸእል ኮነት። ኣብ ድሕሪትን ኣብ ላዕልን ተወሳኺ መቐመጢ ባልጃታት እውን ተሰሪሑላ ነበረ። እዛ እውቶቡስ እዚእ ነቲ ናይ 15 ኪ.ሜ. ዝኸውን ርሕቀት 11 ኪ.ሜተር ኣብ ሰዓት እናተጓዕዘት ሓደ ሰዓትን ዕስራ ደቂቕን ወሰደላ። ኩሎም ተሳፈርቲ ድማ ባቲ ጊዜቲ ዝነበረ ክቡር ገንዘብ ጀርመን ካብታ ዘላቶም 70 ሳንቲም ክፈሎም ኣብታ ፋልመይቲ እውቶቡስ ተሰቐሉ። ኣብቲ ዘይተጸርገ መንገዲ፡ ዘየተኣማምን መንኮርኮር ድማ ጉዕዞእ ጀመረት። እቲ ጉዕዞ ቀሊል ኣይነበረን። ክልተ ጊዜ ዓቕበት ኣጋጢሙ ብምንባሩ ነቲ 5 ጉልበት ፈረስ ጥራሕ ዝነበሮ ሞቶር ነዳዲ፡ ከብደት ሰባት ልዕሊ ዓቕሙ ስስ ዝነበረ፡ እውቶቡስ ጠጠው መጠው በስት። ተሳፈርቲ ድማ ወሪዶም ደፈኦም ብምሕጋዝ ዓቕብ ከምትወጽእ ገበሩ። ኣብ ጥጡሕ ባይታ ምስበጽሑ ድማ ኣብ ኮፍ መበሊኦም ተወጢሖም ሰስል እናበሉ ውራይ ጉዕዞኦም ገበሩ። እዛ ሓዳስ ስርሓት እዚእ ንምምሕያሽ እውቶቡሳት ተስፋ ሃባ ነበረት እምበር ናይ ኅማ ይኹን ናይ ልጓም ጸገም ነይሩዋ እዩ። ነዚ ንምቅላል ኣብ ሓደ ሓምስ 1895 ካልእ ዝተመሓየሸት እውቶቡስ ተሰርሖት። ከሳብ እዛ ዕለት እዚእ ግን 10600 ሰባት ብምምልላስ፡ 3100 ማርክ ኣታዊ ከትገብር ምኸእላ፡ ቁጽራ ንኸውስኽ ዓቢ ድርኺት ፈጠረ። ኣብ መጠረስታ 1895 እቲ ኩባንያ እውቶቡስ ስርሖ ኣኸተመ። መጓጓዣያ ኣፍራስ ድማ ጎዲሉ ድሕሪ ምጽናሕ

መሊሱ ሻደነ። መጓጓዣ እፍራስ ከሰብ 1906 ይቆጽል ነበረ። ካብዚ እዋንዚ ንድሕሪት ግን ንእሽቱ ናይቲ ጊዜ ዝበለጸ ሓያል ጉልበት ሞቶር ዘለዎን ኣውቶቡሳት ሰለዝተሰርሓ ካብ ዚግን ናብ ቫይደናው እትብሃል ከባቢ ሰጊርካ ናብ ነትፍን ብቐሊሉ ከምትበጽሕ ዝገብር ዘተእማምን መጓጓዣ ጀመረ።

### 6.3 ትራክተራት፡

ዛዕሳዕታ መካይን ኣብ መላእ ዓለም ምስ ጸረረ፡ንሰብ ይኹን እንስሳ ካብ ከበድቲ ሰራሓት ሕርሻ ንምግልጋል ባህጊ ሓረስቶት ብምንባሩን፡ተወሳኺ እውን ካብ ጽርግያ ወጻኢ ዘሎ ከበድቲ ሰራሓት ምስዝቃለል ወይ ምስዝፍታሕ ከስዕቦ ዝኸእል ዕዙዝ ጠሰብ ርሃጸ-በላዕ ብምግንዛብ፡ ቅድሚ ቀዳሞት ፍቶዶር ኣብራሞቪች ብሊኖቫ ዝተባህሰ ናብያዊ፡ እብ 1879 እብ ናይ ሕርሻ ቦታታት እተገልግል፡ ሰከም እትሰከምን እትስሕብን ፍልይቲ ማሸን ሃፋ ገጣጢሙ ነይሩ ዝብል ሓበሬታ እሎ።ድሕሪ 11 ዓመት ብሃፋ ሞቶር እትኸይድ ትራክተር ትመሳሰል ሰራሒ እብ ሙሉእ ናብያ ዝቐርብ ናይ ኢንዱስትሪ ምርኢት እቕረበ። እዚ ምርኢትዚ ቀልቢ ዓለም ከስሕብ ከእለ። እብ ዝተፈላልዩ ኩርጓዓት ዓለም ካብ ብሞቶር ሃፋ ዝኸዳ ናይ ጽርግያ መካይን ንላዕሊ፡ እብ ሕርሻ እብ ካልእ ባይታን ኩርባን ዝጉግዛ እድላይነተን እናበርሀ ስለዝኸደ ከመሓየሻ ላዕልን ታሕትን ምባል እናቐጸሰ ከደ።

ከምዚእን ዝእመሰላ ብሃፋ ዝሰርሓ ናይ ሰራሕ መካይን ኣብ ናብያ ጥራሕ ዘይኮነ፡እብ ጀርመን፡እብ ፈረንሳ፡እንግሊዝ እውን ከስርሓ ይፈታተን ነበረ።እብ ሕ.መ.እ እውን ካብ 1912 ጀሚሩ ተመሳሳቢ ፍርያት ውጽኢታዊ ንምግባር ቀጸሊ ጻዕሪ ይካየድ ከምዝነበረ ይፍለጥ። ቅድሚ ሞቶር ነዳዲ ምምሃዙ እብ ሕ.መ.እ. ሕርሻዊ ስርሓት ብብዝሒ እፍራስ እናሰሓብካ ይካየድ እዩ ዝነበረ። እብ እንግሊዝ ኮነ እብ ካልኦት ሃገራት ናይ ሕርሻ ማሸናት፡ ብዙሕ ከበድቲ ሕርሻዊ ሽግራት ስለዘቃልላ እቲ ምህዞ ግብራዊነቱ ብተሰፋን ብትዕግስቲን ይሰራሓሉ እምበር፡ እቲ ግስጋሴ ይስጉምን ይጉተትን ነበረ።ብናይ ፎርድ-ኩባንያ ኣብ 1917 ኣብ እሜሪካ፡ ብሞቶር በንዚን ትሰርሕ ፎርድሳን ዝተባህሰት ቀዳመይቲ 20 ጉልበት ፈረስ ዝግቕማ ትራክተር ተሰሪሓ ምስ ተወድአት፡ ንምሰጋሩ ኣሸጊሩ ዝነበረ ናይቲ እዋን ከውሒ ክትሰብር በቐዕት።እብ ሕርሻዊ ከባቢታት መመሊሱ ዝውስኽ ጠሰብ ድማ ረኸበት።ሓደ ጉልበት ፈረስ ናይታ ትራክተር ብመሃንዲሳት ኩባንያ ፎርድ 62 ኪ.ግራም ከብደት ክስሕብ ከምዝኸእል ምስተገብረ ኣብ ውሽጢን እብ ወጻኢን እቲ ጠሰብ እናተዓጸጸ ከምዝኸይድ ኮነ። 1917 ኣብ ዓባይ ብሪጣንያ ሄንሪ ፎርድ

ምስ ወዲ ብምኃን ሓንቲ ኩባንያ ብምኸፋት 254 ትራክተራት ኣፍረዮ። 1918፡ 5000 ትራክተራት፡ ድሕሪኡ ድማ ነፍሰወከፍ ወርሒ 10000 ትራክተራት ከምዘሰርሕ ገበረ። ሕብረት-ሶቬት ንባዕላ 25000 ትራክተራት ካብቲ ኩባንያ ብምዕዳግ ድሕሪኡ ባዕላ ከምትሰርሕን ገበረት። ኣብ ውሽጢ ሰለስተ ዓመት 100000 ፎርድሳን ኣብ ዓባይ ብርጣንያ ኣብ ወላኻታት እንግሊዝ ብዘይ ምንሸርታት ክሓርሳ ምኸኣለን ነቲ ከቢድ ስራሓት ሕርሻ ኣፋኹሶ። 1920 እቲ ኣብ ዓባይ ብርጣንያ ዝነበረ ኩባንያ ናይዞም ኣቦን ወዲን ተዓጽወ። ፍርያቶም ድማ ኣብ ኣሜሪካ ክቕጽል ወሰኑ። ክሳብ 1928 700000 ትራክተራት ክሸጡ ብምኸኣሎም ኣብ ርእሲ እቲ ዝነበሮም ህቡብነት ፍርያት መካይን፡ ናይ ትራክተራት እውን ኮኸብ ኣፍረይቲ ብምኃኖም ተፈልጡ። ብበንዚን ዝኸዳ ዝነበራ ትራክተራት ኣብ 1930 እውን ብናፍታ ከምዝኸዳ ምስተገብረ ጽልወእን ኣብ ሕርሻዊ ቁጠባ እናዓበዩ ከደ። ምስዚ ዝኸይድ ብዙሕ ምምሕያሻት ከም እልዩት ሃይድሮውሊክ፡ ካልእውን ኣብ ምሕራስ ጥራሕ ከይተሓጽራ ኣብ ምዕጻድን ኣብ ናይ ምስሓብ ስርሓትን ክምዕብላ ከኣላ። በዚ ከኣ ተሪርን መሪርን እዋን ብሰብን ኣፍራስን ዝካየድ ዝነበረ ኣድካሚን ኣሰቃቂን ስርሓት እናነከየን እናተሰግረን ትራክተራት ኣብ መንግሥታዊ ንብረት ኮነ ኣብ ምሕራስ ግርሁ ሰፍ ዘይብል ኣገልግሎት ክህባ ከምዝኸእላ ተገብረ።

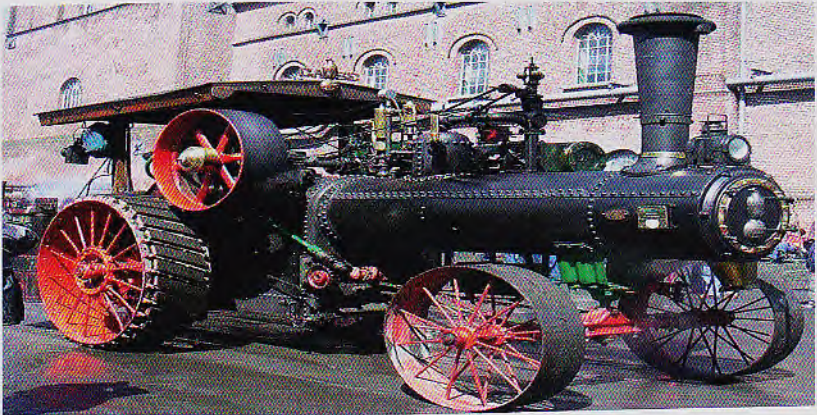

ብሞቶር ሃፋ ትኸይድ ትራክተር ስርሓት 1911 6.3\*



አብ ጀርመን ካብ ፎርድሳን ዝተቐድሐት ብመርቶድስ ዝተሰርሐት ብናፍታ ትሰርሕ ትራክተር 6.3\*

### 6.4 ካተርፒላር:

ጸጸ ዘይሕለል ጸዕረኛ ፍጥረት ምኃኑ ኩላትና ንፈልጥ። ኩሉ ኣይጽግሞን። ከመይሲ ኣብ መፃሙቕ ኮነ ኣብ በረኽቲ፡ኣብ ኣእማን ኮነ ኣብ ኣኻውሕ ኣብ ገዛን ኣብ በረኻን ከይተሓለለ ቀለቡ ኣራርዩ ኣብ ሰፈሩ ሰለዝምለሰ። ጸዕረኛን ተፃጻፊን ምኃኑ ጸጸ ንቀልቢ ሰብ ከለሕብ ከኢሉ እዩ። መካይን ኣብ ጽርግያታት ይጉዞ ዝነበራሉ ጊዜ ከኣ ጸጸ ወይ ኣባጫጎራ ኮይና ኣብ ኩሉ እትበጽሕ ማሽን ኣድላይነታ ኣይተኸወለን። ርሕቀት ሰማይን ባህጊ ሰብን ኣይውዳእን እዩ። ብትራክተር ዝፈለመ ሰራሕ፡ጎታት ኣናደቦበት እምኒ እትፍንቅል፡አተልዕል፡እትጸርግ፡ትሰብር ከትከውን ነቲ ከም ማይ ዝፈለሰ ዝነበረ ረሃጽ ሓረስታይ ኮነ ሰራሕተኛ ከተድሕን ዝበለት ሓንቲ ካተርፒላር ኣትበሃል ኩባንያ ኣብ ሕ.መ.ኣ ተመሰረተት። ካተርፒላር ማለት ኣባጫጎራ ማለት እዩ። እታ ማሽን ድማ ነዚ ፍጥረትዚ መሲላ ኣብ ዝኾነ ባይታ፡ ገረብ፡ ኩርባ፡ ኣብ ሓመድን ሳዕርን ጥቡሕ ይኹን ኩርኳሕ ባይታ ከትወርድን ከትድይብን እትኸእል ተሰራሓ ኣገልግሎት ከትህብ ጀመረት። ሎሚ ካተርፒላር ሓንቲ ናይ ሕ.መ.ኣ ኮንሰርን ኮይና ልፍንቲ ናይ ክልተ ኩባንያታት ማለት ኩባንያ-ሰርሓት-ሆልትን፡ ዳኒኤል-በለት ዝውንና ናይ በለት-ትራክተራት-ኩባንያን እያ። 1925 ካተርፒላር-ትራክተራት-ኩባንያ ተባሂላ ከትጽዋዕ ጀመረት። በንጃሚን ሆልት ዝበሃል ኣሚሪካዊ ኣብ 1904 ማሽናት ብጎማ ዘይኮነ ብካተና ከምዝኸዳ ካብ ዝገበሩ መሃንዲሳት ኣሚሪካ ሓደ እዩ። እዚ ድማ ንመዋኦል ዝኸይድ ናይ ካተና ማሽናት ባይታ ዝጸረገ ምሆዞ ምኃኑ ይፍለጥ። በዚ ምኽንያት እዚ ዝተፈላለዩ ማሽናት ፈሓርቲ፡



አብ ጀርመን ካብ ፎርድሳን ዝተቐድሐት ብመርቶድስ ዝተሰርሐት ብናፍታ ትሰርሕ ትራክተር 6.3\*

## 6.4 ካተርፒላር:

ጸጸ ዘይሕለል ጸዕረኛ ፍጥረት ምኃን ኩላትና ንፊልጥ። ኩሉ ኣይጽግሞን። ከመይሲ ኣብ መዓሙቕ ኮነ ኣብ በረኽቲ፡ኣብ ኣእማን ኮነ ኣብ ኣኻውሕ ኣብ ገዛን ኣብ በረኻን ከይተሓለለ ቀለቡ ኣራርዩ ኣብ ሰፊሩ ስለዝምለስ። ጸዕረኛን ተዓጻጻፊን ምኃን ጸጸ ንቀልቢ ሰብ ክስሕብ ክኢሉ እዩ። መካይን ኣብ ጽርግያታት ይጎድ ዝነበራሉ ጊዜ ከእ ጸጸ ወይ ኣባጨጎራ ኮይና ኣብ ኩሉ እትበጽሕ ማሽን ኣድላይነታ ኣይተኸወለን። ርሕቀት ሰማይን ባህጊ ሰብን ኣይውዳእን እዩ። ብትራክተር ዝፈለመ ሰራሕ፡ጎቦታት እናደየበት እምኒ እትፍንቅል፡እተልዕል፡እትጸርግ፡ትሰብር ክትከውን ነቲ ከም ማይ ዝፈሰሰ ዝነበረ ረሃጽ ሓረስታይ ኮነ ሰራሕተኛ ከተድሕን ዝበለት ሓንቲ ካተርፒላር እትበሃል ኩባንያ ኣብ ሕ.መ.አ ተመስረተት። ካተርፒላር ማለት ኣባጨጎራ ማለት እዩ። እታ ማሽን ድማ ነዚ ፍጥረትዚ መሲላ ኣብ ዝኾነ ባይታ፡ ገረብ፡ ኩርባ፡ ኣብ ሓመድን ሳዕርን ጥጡሕ ይኹን ኩርኳሕ ባይታ ክትወርድን ክትድይብን እትኸእል ተሰሪሓ ኣገልግሎት ክትህብ ጀመረት። ሎሚ ካተርፒላር ሓንቲ ናይ ሕ.መ.አ ኮንሰርን ኮይና ልፍንቲ ናይ ክልተ ኩባንያታት ማለት ኩባንያ-ሰርሓት-ሆልትን፡ ዳኒኤል-በስት ዝውንና ናይ በስት-ትራክተራት-ኩባንያን እዩ። 1925 ካተርፒላር-ትራክተራት-ኩባንያ ተባሂላ ክትጽዋዕ ጀመረት። በንጃሚን ሆልት ዝበሃል ኣሜሪካዊ ኣብ 1904 ማሽናት ብጎማ ዘይኮነ ብካተና ከምዝኸዳ ካብ ዝገበሩ መሃንዲሳት ኣሜሪካ ሓደ እዩ። እዚ ድማ ንመዋእል ዝኸይድ ናይ ካተና ማሽናት ባይታ ዝጸረገ ምሆዞ ምኃን ይፍለጥ። በዚ ምክንያት እዚ ዝተፈላለዩ ማሽናት ፈሓርቲ፡

ኮዓትቲ፡ አፍረስቲ፡ ሰበርቲ፡ ዓደንቲ፡ ጸረግቲ-መንገዲ መልዓልቲ ዕፍሪት ወዘተ ክሰርሑ በቕዑ። ሎሚ ካተርፒላር ዝብሃላ ማሸናት፡ እተን ዘይብገር ሓይሊ ዝውንና ክትወጸ ዘድክም ኅቦታት ናብ ጽጡሕ ኅልጎል ክቕይራ ዝኽእላ፡ ብድልዳል መሓውር ዝተሰርሓ ማሸናት ኮይነን ኣብ መላእ ዓለም ፈቐድኡ ዝርከብ ኩርባታትን ኣጸድፍን ኣገልግሎት ክህባ ይርከባ ኣለዎ።

ካተርፒላር ዝሰራሐሉ ሓጸውን ብትሩን ናይ ምስሓብ ኮነ ናይ ምልዓል ሓይሉን ዝወዳደር ውሑድ ምዃኑ ይፍለጥ። እዚ ሓጸውንዚ ከኣ ኣብ ኪል ዝበሃል ከተማ ሰሜን ጀርመን ዝምስራሕ እዩ። ኣብ ዓለም ካብ ዝተሰርሓ ናይ ህንጻ ማሸናት 85% ናይ ካተርፒላርን(ሕ.መ.አ) ኮማትሱን (ጃፓን) እዮን። እተን ዝተረፉ ኩባንያታት ብኣጠቓላሊ ዝሰርሓኦን ድማ 15% ይኾና ማለት እዩ።



ኩለእንትናዊ ኣገልግሎት ክህባ ዝርከባ ዘመናውያን ዓባይቲ ናይ ስራሕ ማሸናት

**6.5 ታንክታት፡**

ሰባት ውግእ ካብ ዝጅምር ኣትሒዞም ነብሶም መኸወሊ ይደልዩ ምንባሮም ብዘይ ሕንክት ክንዛረበሉ እንኽእል ጉዳይ እዩ። ቀደም በፍራስ ጌሩ ዝዋጋእ ዝነበረ ሰብ እንተኾነ እውን ዋልታ ከም ከውሊ እናተጠቐመ ይዋጋእ ምንባሩ ዝተረጋገጸ ተሞክሮ እዩ። ማሸናት ምስተማህዞ ከኣ ምእንቲ ኣብ ውግእ ክኣትዎ ዝተሸፈናን ዝውንጨፋን



ድሩዓት ከኾና ስለዝምረጽ ከም ዕላማ ተወሲዱ ክሰርሓሉ ካብ ዝጀምር ነዊሕ ጊዜ ሓሊፉ። ነዚ ዕላማዚ ንምትግባር መሃንዲሳት ኣብ ዝተፈላለዩ ሃገራት ሓሳባት የደይቡን የውርዱን ነበሩ። ኣብ ታሪኽ ደቂ ሰባት ቀዳሞት ምዕቡል ናይ ሰባት ሕብረት (ሕብረተ-ሰብ) ምህናጽ ካብ ዝጀመሩ ባቢሎናውያን፣ ኣሲርያውያን ኮነ ግብጻውያን ነዚ ዕላማዚ ንምዕዋት ዘይፋሕተርዎ ኣይነበረን። ጸላእቶም ንምጥቃዕ ባቢሎናውያን ዝጀመርዎ ብኣፍራስ እትሰሓብ ዓረብያ ምስራውያንን ኣሲርያውያንን ከማዕብልዎ ብዙሕ ፈቲኖም እዮም። መበቆል ድርዕቲ መኪና እምበኣር ክሳብ 5000 ቅ.ል.ክ ንድሕሪት እዩ ዝመልሰና። ይኹንምበር ኣብ ዘመነ-ርኽበት ዝነበረ ህቡብ መሃንዲስ ለዮናርዶ-ዳ-ቪንቺ እውን ኣብ ውግእ እትኣቲ ድርዕቲ ተሽከርካሪት ክሰርሕ ምህቃኑ ብዘይ ምኽንያት ኣይነበረን። ዲንቂ ዝኾነ ራእይ ናይ ዳ-ቪንቺ ግን ሰብ ክከላኸለላ ዝኸእል ኣብ ውግእ እተገልግል ምህዞ ክትግብር ኣይከላለን።

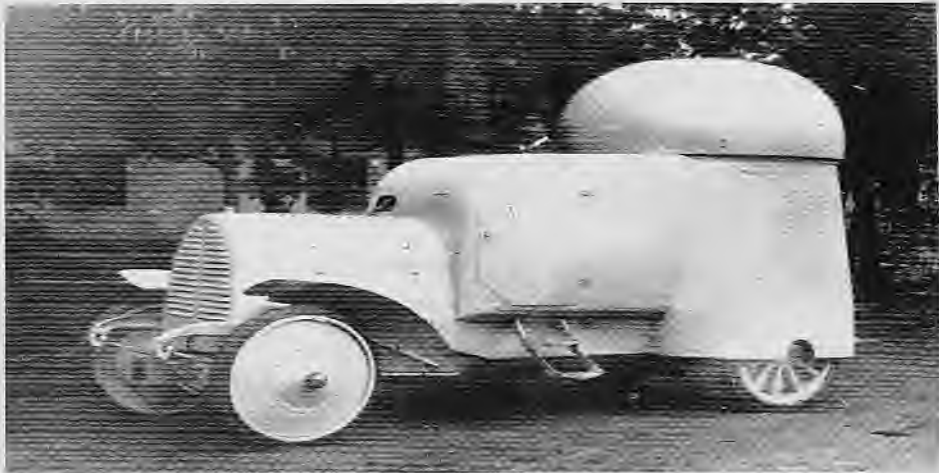

ኣብ 1906 ኣብ ቪየና ኣብ ምርኢት ዝቐረበት ብፓውል ዳይምለር ዝተሰርሐት ድርዕቲ መኪና 6.5.1\*

ሰዓት ቂምታኣ ኣይትገድፍን። መዓልቲ ወርሒ ዓመታት ይኹን መዋእል እውን ከምኡ። እቲ ድሌት ኣይሃሰሰን። ድሕሪ ምህዞ ሞቶር ሃፋ ከእ መሊሱ ተኸጎልዎ። ዳቪድሶን ዝተባህለ ኣሜሪካዊ ብሓይል ሞቶር ሃፋ ትድፋእ ንውግእ እተገልግል ተሽከርካሪት ኣብ 1889 ሰሪሖ ከምዝነበረ ይፍለጥ። ካብ 1903 ክሳብ 1905 ኣብ ኣውስትሮ-ዳይምለር-ኩባንያ ኣብ ኣውስትሮያ ምስ ኣቡኡ ብምኻን ተሞክሮታቲ ዝደለበ ፓውል ዳይምለር ዝተባህለ ጀርመናዊ መሃንዲስ፣ ወዲ ኅትሊብ ዳይምለር፣ ኣምር ድርዕቲ መኪና ብምስኣልን ብምግጥግምን ሕልሚታት

ድርዕቲ መኪና ጋህዲ ከምዝኸውን ገበረ። እዚ እ ግን ምስሊ ደእ ኮይና ተስፋ ሃበት አምበር ኣብ ውግእ ክትኣቱ ኣይክኣለትን። እታ ቀዳመይቲ ድርዕቲ መኪና ኣብ ውግእ ክትኣቱ ዝጀመረት ብያንኪ ኣትበሃል ስርሓት ኢጣልያ ኮይና ኣብ 1912 ትርቡሊ (ሊብያ) ንምውራር ዝተሳተፈት እያ። ኣብ 1916 ሰራዊት እንግሊዝ ንመጀመርያ ጊዜ ድፍዓት መካይን ኣብ ውግእ ኣሳተፈ። ኣብ 1918 ሰራዊት ጀርመን ንመጀመርያ ጊዜ ሃጃሚት ዝኾነት ድርዕቲ መኪና ወይ ታንክ (A7V) ኣብ ውግእ እትኣቱ ብምስራሕ ሸውሃት ነጋዶ ታንክታት ውግእ ኣብ ዓለም፡ ከምዝውሸጥ ገበረ። ከምዚ እናበላ ናይ ውግእ ታንክታት ብፍላይ ኣብ ካልኣይ ውግእ ዓለም ብብዝሒ ብፍጥነት ኮነ ብጉልበትን ተክኒካዊ ብቕዓተንን ኣብ ዝለዓለ ደረጃ በጺሖን ምንባረን ሰነድ ካልኣይ ውግእ ዓለም ይሕብር።

ከምዚ እናበላ ዓበይቲ ናይ ስራሕ መካይን ኣብ ከም ኣውቶቡስ፡ ትራክተርን ታንክታትን ከይተሓጽራ ካልእ እውን ናብ ዝተፈላለዩ ጨናፍር ስርሓት ከም በጣት፡ ሰሓብቲ ነፈርቲ፡ ኣብ ናይ ሓዊ ሓደጋ ምክልኻል ዘገልግላ ኮነ ደግደግቲ መሬት፡ ከብተርቲ መንገዲ ወይ ጽርግያታት፡ መጓዓዝያ ሕሙማት፡ መመላለስቲ ጋንታታት፡ ገምጠልቲ፡ መብዓጥቲ ስሚንቶ፡ ጸረግቲ በረድ... ወዘተ ኮይንን ክገልግላ ይርከባ።

**6.6 ምድረ-ማያዊት መኪና፡**

እታ ቀዳመይቲ ምድረ-ማያዊት መኪና ኣብ ባሕሪ፡ ርሒቕካ ብማዕዶ ክትሪእ እንክለኻ ኣብ ባሕሪ ዝተደርበዩት ሽጋራ ሰለስት መስል፡ ሰብ እናቐረበ ክሪእ ይግረም ነበረ። ብሓቂ ሰብ ተሸክርክርቲ ኣብ ዝተፈላለዩ ቦታታት ኣብ መንገዲ ይኹን ኣብ መንገዲ-አልቦ ቦታታት ግራት ይኹን ኩርባታት ክንቀሳቐሳ ምስ ጀመራ እቲ እንቅርቦብ ብምኳን ኣብ ባሕሪ ወይ ኣብ መሬት ብፍጥነት ክትጎይ ምድላይ፡ ከምቲ ሸላ ኳንካ ምብራር ወይ ዓላ ኳንካ ኣብ ባሕሪ ምዝናይ ብተመሳሳሊ ክስርሓሉ ካብ ዝጅምር ሚኦቲ ዓመት ሓለፉ።

እቲ ናይ መጀመርያ ምድረ-ማያዊት መኪና ናይ ምስራሕ ፈተነ፡ 1805 ብእሊቨር አቫንስ ዝተባህለ ኣሜሪካዊ ኣብ ፈላደልፍያ (ኣሜሪካ) ተጀመረ። ኣብቲ ጊዜ እቲ ዝነበረ ናይ ድፍኢት ምርጫ፡ ሃፋ እዩ ኔፍ። ቀዳመይቲ ብሞቶር ነጻዲ ትኸይድ ምድረ-ማያዊት መኪና ግን፡ 1899 ማግረለ ዝብሃል ወዲ ደንማርክ ሰራሒ ምስ ኣቐረበ፡ ማግረለ ኣምፈሊዩም ዝብል ስም ተሞህባ። ብድሕሪዚ ኣብ ፈረንሳ እውን ውጽኢታዊ ዘይኮነ ተመሳሳሊ ፈተነታት ይግበር ነይሩ እዩ። ኣብ ቀዳማይ ውግእ ዓለም ገለ መሃንዲሳት መሓየሊ ወተሃደራዊ ክፍሊ ክውዕላ ብምባል

ዘገጣጠምዎን ተመሳሳልቲ ናይ ምድርን ባሕርን መካይን እኳ እንተነበራ ምሉእ ጣቋ ኣይነበረን። ከምኡ ስለዝነበረ ከኣ ንጃልባ ዝኸውን ሞቶር ኣብ ምግጣም ደኣምበር ምድረ-ማያዊት መኪና ናይ ምስራሕ ተበግሶታት ክሳብ 1920 ብዙሕ ኣይነበረን። ዳሕራይ ግን እቲ ተበግሶታት ኣናዛዩደ ከደ። ቅድሚዚ ኣብ ጀርመን እውን ጅን ረኽ ዝተባህለ ጀርመናዊ መሃንዲስ ኣብ መሬትን ባሕርን ከትዝውራ እትኸእል ተሸከርካሪት ሰራሕ መሃዝነቲ ኣብ 19 ሚያዝያ 1909 ብወግዒ ተፈሊጡ ነበረ። እቲ ሰብ ዘለደመመ ከም ዓቢ ሰጉምቲ ንቕድሚት ዝኾነ ምህዞ ግን፡ ያቆብ ባውሊግ ዝተባህለ ጀርመናዊ ይሁድ ኣብ 1935፡ በታ ዝስርሓ ምድረ-ማያዊት መኪና ጌሩ ብሸሞንተ ሰዓትን ፅሰራ ደቓይቕን ወሽመጥ እንግሊዝ ተባሂሉ ዝጸዋዕ ኣብ ሞንኅ እንግሊዝን ፈረንሳን ዝርከብ ወሽመጥ፡ ካብ እንግሊዝ ናብ ፈረንሳ ብምእታው ምህዞኡ ክወን ገበረ። ኣብ ጀርመን መጺኡ ድማ ምህዞኡ ኣላለዩ። ስርዓት ሂትለር ግን ይሁድ በቲ ስርዓት መስል ምንባር እውን ተሓሪምዎም ዝነበሩ ጽሉእት ህዘቢ ብምንባርም፡ ከብረት ከይረከብ ብዝብል ትምክሕቲ ቁንጣሮ ገንዘብ ይኣኸለካ እዩ ኢሉ ኣብ ፊቱ ብምድርባይ ነቲ ፍቓድ ምህዞ ገበቶ። እቲ መሃዚ ድማ ተግባራት ናይ ስርዓት ናዚ ጀርመን ስለዘቆጥዖ ነታ መኪና ኣብ ባሕሪ ደርብዩ ከምትጥሕል ገበራ። በዚ ምኽንያትዚ ድማ ያቆብ ባውሊግ ንቐጻሊ እዋን ኣብ ምቁጽጻር ናይ ገሰታፖ (ናይ ሂትለር ንተቓወምቲ ዝቆጸጸር መደበር ፖሊስ) ከመላለስ ተገዲዱ ነበረ።

ካልእ ምስቲ ስርዓት ጸገም ዘይነበሮ ሃንስ ትሪፕል ዝተባህለ ጀርመናዊ ዓሳ እትመስል መኪና ባሕሪ ብምርኣይ ይምስጥ ብምንባር ተመሳሳሊ ሰንዓታት ድሕሪ ምግባርን ኣብ ምርኣት ድሕሪ ምቕራብን፡ ጽፈት ስርሓቱ ኣቓልቦ ቤት ጽሕፈት ወተሃደራዊ ሓለፍቲ ስርዓት ሂትለር ስሒቡ ነበረ። ሂትለር ነቲ ሰንዓ ምስ ረኣዩ ኣሰደመሞ። ምእንቲ ከቕጽሎ መተባብዒ 10000 ራይሽ ማርክ ብምሃብ ርእሰማል ከምዝድልብ ገበረ።

ከምዚ እናበለ ከኣ ምስፋሕ ናይ ምድረ-ማያዊት መካይን ኣብ ዓለም ባይታ ተጸርገ። ሃንስ ትሪፕል ፈዘዝ ከይበለ ኣብታ ቀዳመይቲ ምድረ-ማያዊት መኪና SG6 ምሙሕያሻት ክገብር ምብልሓት ቀጸለ። ኣብ 1938 ነዛ ምህዞ እዚኣ ንምልላይ ዑደት ናብ ናፖሊ ካፕሪ ትበሃል ወደብ ኢጣልያ ገበረ። ዑደቱ ከኣ ኣፅጋቢ ኮይኑ ጽልዋኡ ድማ ከም ዝዓዘዘ ምስተመልሰ ገለጸ።

እዘን ክሳብ ሎሚ ብመስርዕን ብብዝሒን ዝፈርዖ ዘለዎ ምድረ-ግያውያን መካይን ግን፡ ብፈርዲናንድ ፖርቭ ኣብ ቮልክለዋገን ጀርመን ዝተሰርሓ እዩን። ኣብ ካልኣይ ውግእ ዓለም ኣብ መጓጓዚያ ሰራዊት ይኹን ኣብ ምጥቃዕ ጸላኢ ኣገዳስነተን ዕዙዝ ስለዝተወለደ፡ ካብ 1941 ንድሕሪት

ክሳብ መጠረስታ ካልኣይ ውግእ ዓለም 15000፡ ኩለእንትናዊ ኣገልግሎት ዝህባ ምድረ-ማያውያን መካይን ዓይነት166 ክስርሓ በቛዕን ነበራ።

ድሕሪ ውግእ መብዛሕትኦን ምድረ-ማያውያን መካይን ብናይ ኪዳን ሓይልታት ከምዝሕምሸሻ ተገብረ። ሃንስ ትሪፕል ንባዕሉ ብሰንኪ እቲ ምህዞ ኣብ ቤት ማእሰርቲ ናይ ኪዳን ሓይልታት ኣተወ። ብድሕሪዚ ምሕረት ምስተገብረሉ እዚ መሃዚ ሰብዚ ኣብ ስሳታት እንደገና ህዝባዊ ኣገልግሎት ዝነበረን ምድረ-ማያውያን መካይን ክስርሕ ጀመረ።



ብሽግሊታ ይኹን ተሽከርካርቲ ከምዝሕንብሳ ንምግባር ዝነበረ ፈተነታት። 6.6.1\*

ብሃንስ ትሪፕል ዝተሰርሐት ምድረ-ማያዊት መኪና

ብፊርዲናንድ ፖርሽ ዝተሰርሐ ንውግእ ዘገልግላ፡ ዝማዕበላ ምድረ-ማያውያን መካይን

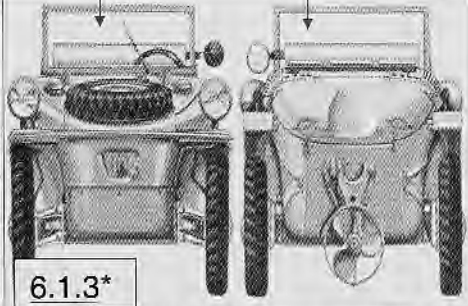

6.1.2\*

6.1.3\*

ብሃንስ ትሪፕልን ፊርዲናንድ ፖርሽን 1938 ድሮ ካልኣይ ውግእ ዓለም ኣብ ጀርመን ዝተሰርሐ ምድረ-ማያውያን መኪና

ኣብ 1950 ግን እዛ ምህዚኣ ካልእ ዝተፈለየ ጉዳም ክትሰርሕ ክኢላ ኔራ እያ። ሓደ በን ካሪን ዝተባህለ ወዲ ኣውስትራልያ ብጂፕ ዓይነት ምድረ-ማያዊት መኪና እናሓምበሰ ዓለም ክዘውር ቅድሚ ዓሰርተ

ዓመት አትሒዙ ይላልምን ይትምነን ስለዝነበረ፡ ክትግብር እየ ብምባል ብልዑል ወኒ ተበገሰ። መበገሲኡ ሃሊፋክሰ እትበሃል ወደብ ናይ ካናዳ ነበረት። እሞ እዛ ዘይሰሉጥ ፍጥነት ዝነበራ ምድረ-ማያዊት መኪና ሒዝካሰ ናብ እትላንቲክ ይብሉ ዘሰደመሞም መፋነውቲ። በዛ ፊረቓ ድሕነት(Half Safe)ኢሉ ዝሰመዖ ምድረ-ማያዊ መኪና ክንደይ ክወሰደሉ ህይወቱዶ አይደለዮን፡ ኢሎም ሒዞም ከትርፉዎ እናደለዩ ሕልመይ ናብ ጋህዲ ከይተቐየረ ድቃሰ የብለይን ዝበለ በን ካሪን ሰበይቲ ለኪሙ እብ ውቅያኖስ ብምእታው ተበገሰ። ድሕሪ ሸሞንተ ዓመት ብዙሕ ሕሰምን መኪራን ሕማምን ምጽዋር ናብታ መበገሲቱ ዝኾነት ሃገር ካናዳ ክምለሰ ከኣለ።

## ምዕራፍ 7.

### ድሕረገጽ ባቡር አለክትሪክ:

#### 7.1 ምንጫ ጉልበት ባቡር ኤለክትሪክ:

ብስርዓተ አለክትሪክ ዝኸዳ ባቡራት ክንብል እንከሎና ብአለክትሪክ ሞቶር ዝጓዛ ባቡራት ማለትና እዩ። አለክትሪክ ሞቶር ማለትከ እንታይ ማለት እዩ?

አለክትሪክ ሞቶር ማለት ካብ አለክትሪካዊ ጸዓት ናብ መካኒካዊ ጸዓት ዝቕይር ናይ አለክትሪክ ማሽን እዩ። እዚ ብቐንዱ፡ ሓደ ኳረንቲ ዝሓለፎ፡ ብመስመር ነሓስ ዝተጠቐለለ ዘንጊ ኣብ ውሽጢ ማግነታዊ ክሊ ምስ ኣተወ፡ ብጽዑቕ ወይ ሃጓፍ ማግነታዊ ሓይልታት ዝፍጠር ዙሪት ተጠቂምና ኣብ ኣገልግሎት ከምዝውዕል ይግበር። ከም ኣብነት መዝሓል ንፋስ ወይ ማይ መጨንጉዒ ፖምፓ ዝአመሰሉ ዝጠቐሙና ኣብነታት ናይ አለክትሪክ ሞቶር እዮም። ኣብ ታሕቲ ብስእሊ እንሪኦም ዘለና ናይ አለክትሪክ ሞቶራት ከመይ ኢሎም ይሰርሑ፡ ንምንታይ ትጥቀመሎም ደፋኢ ኢልና ክንርእዮም ይክኣል እዩ። ኣብ ዕዳጋታት ዓለም ከከም ዕብዮቶም፡ ጉልበቶምን ዋጋኦምን ዝዕደጉ ኮይኖም ኣብ ዝኾነ ይኹን ዙሪት ወይ ምንቅስቃስ ዝድለዩሉ ዝተፈላለዩ መዳያት ስራሕ ከገልግሉና ይኸእሉ።

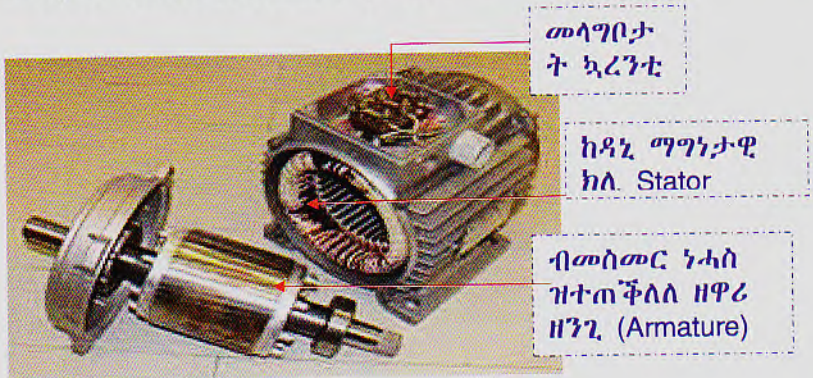

7.1.1\*

ከዳኒ ማግነታዊ ክለ

ሞቶር ከይረብን  
ዝሕግዝ  
መዝሓሊ  
ቮንቲላቶር

ብመስመር ነሓስ  
ዝተጠቐለለ ዘዋሪ ዘንጊ

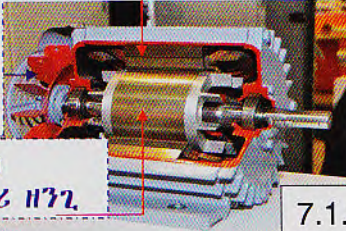

7.1.2\*

ውዱአት ንስራሕ  
ዝተቐረቡ ናይ  
አለክትሪክ



7.1.3\*

አለክትሪክ ሞቶር ተሰሪሑ ምስ ተወድኦ ብውሽጡን ብደገን

## 7.2 ንኸትኣምኖ ዘጸግም፡መርሓው ተክኖሎጂ ዝኾነ ደቂቕ ትዕዛብቲ፡

ሱረጠንቂ ናይዚ ኣብ አለክትሮ ሞቶር ዙረት ዝፈጥር ዘሎ ተርእዮታት ስርዓተ አለክትሪክ ምእንቲ ክህልወና፡ አለክትሪካዊ ይኹን ማግነታዊ ክሊታትን ምስኦም ዝተኣሳሰሩ መሰረታዊያን ኣምራት ኤለክትሪክን ናይ አለክትሪክ ሕግታትን ክንፈልጦምን ክንመልኮምን ይግባእ። እዚ ኣቶም ዝግታን ትኩረትን ምስዘህሉ ግዱሳት ተመሃሮ ብቐሊል ክርድእዎም ዝኸእሉ ኣምራት እዮም።

ናይዚ ሎሚ ተበጺሑ ዘሎ ናይ ተክኖሎጂ መስተርሆት ዝፈጠረ፡ውጽኢት ተመራማሪ ሃንስ-ክርስቲያን-ኦርስተድ ዝተባህለ ስነ ቀመም ዘጽንዐ ወዲ ደንማርክ ዝገበሮ ትዕዛብቲ እዩ። ከም ትዕዛብቲ ደቂቕ፡ ጽልዋኡ ኣብ ዝሰዓበ ዘመናት ግን፡ ዓርሞሸሻዊ ኔሩ ክበሃል ይክኣል። ንሱ ኣብ ምርምሩ ሓድሽ ክሳብ 1819 ዘይተገብረ ተርእዮ ስርዓተ አለክትሪክ ድሕሪ ምዕዛብ ነዚ ኣብ ታሕቲ እንርእዮ ዘለና ስእሊን ጽሑፍን ንውሉድ ወለዶታት ከመሓላልፍ ክኣለ። እቲ ትዕዛብቲ፡

- ኣብ ዙርያ ናይ ዝኾነ ይኹን ኳረንቲ ዘሕልፍ መስመር፡ ማግነታዊ ክለ ኣሎ።

ዝብል እዩ።

ዘስዕብ ስጺሊ ንተዓዘብ፡

አሉታዊ ምልክት -

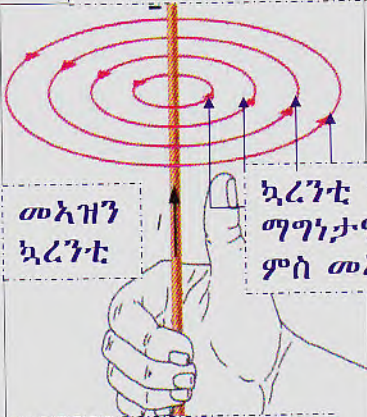

እወታዊ ምልክት +

ኳረንቲ ዘሕልፍ መስመርን ኣብ ክቢ ሃንስ-ክርስትያን-ኦርስተድ ናይቲ መስመር ዝዛሪ ማግነታዊ ክሊን 7.2.1\* (1777-1851) 7.2.2\*

መአዝን ማግነታዊ ክሊ ብኸመይ ነላልዮም ?

ዓባይ ዓባይቶ የማነይቲ ኢድና መአዝን ኳረንቲ ክትህበና፡ እንከላ ዝተረፈ እጽብዕትና ከኣ መአዝን ማግነታዊ ክሊ ይህበና። መአዝን ናይ ኳረንቲ ምስ ንቕይር መአዝን ናይ ማግነታዊ ክሊ ድማ ይቕየር። ስጺሊ 7.2.1\* ተመልከት።

### 7.3 ኳረንቲ ኣብ ጥምጣም መስመር ዝህበና፡ ትሪ ማግነታዊ ክሊ፡

ማግነት ዝብል ኣምር ማግኒዚያ ዝበሃል ኣብ ምብራቓዊ ወገን ግሪኽ ዝርከብ ቦታ ዝወጸ ቃል እዩ። ካብ ማግኒዚያ ዝተፈንቀለ እምኒ ማለት ድማ እዩ። እዚ እምኒዚ ገለ ሓጻውን ክስሕብ ንገለኡ ድማ ክደፍእ ምኽኣሉ፡ ፍሉይ ኣብ ባህርይ ዝርከብ ተርእዮ ምኃኑ ቅድሚ ልደተ ክርስቶስ ግሪኻውያን ተሞክሮ ጌሮም። ማግኒዚየም ዝብል ቃል ኣብ ሰሌዳ ባእታታት ስነቀመም (Periodic Table) ዝርከብ ባእታ እውን ካብዚ ከባቢ ዝተረኽበ ምኃኑ ጽሑፋት ይሕብሩ እዮም። እዚ ማግነታዊ



ተርእዮ'ዚ ካብ ዘመን ሂለናዊት ግሪኽ ኣትሒዙ ዝተፈልጠ ይንበር እምበር፡ካብ ከባቢ 1600 ዓ.ም.ፈ ኣትሒዙ እዩ ብስነ ፍልጠታዊ መንገዲ ክጽናዕ ዝጀመረ።

ዊልያም ጊልበርት ዝተባህለ እንግሊዛዊ፡ ማግነታዊ ተርእዮ ኣብ መሬትን ኣብ ብረታዊ (ባር) ማግነትን ናይ ማግነታዊ ክሊ ጫፋት ወይ ዋልታታት፡ ሕንጻጻት፡ መንቀሊን መዕለቢን መእዝኖም ኩሉ ዘጽንዕ ዝነበረ ምሁር እዩ። ናይዚ ምሁርዚ መጽናዕትታት ግን ኣብ ባህርያዊ ዝኾነ ባር ማግነት ጥራሕ ዝተደረተ እዩ ዝነበረ።ማግነታዊ ክሊ ካብ ኳረንቲ ክፍጠር ከምዝኸእል ንመጀመርያ ጊዜ ከረጋግጽ ዝኸኣለ ግን ብክርስቲያን-ኦርቶዶክስ እዩ።ማግነታዊ ክሊ ካብ ኳረንቲ ዝፍጠር ምዃኑ ፍሉይ ተርእዮ ኮነ።ኣብ ውሽጡ ዝተጻቐረ ጸዓት ከተዕብዮን ከተንእሶን ክትዝርግሑን ስለዝከኣል፡ናብ ዘመናዊ ምዕባላ ተክኖሎጂ ዘሰጋገረ ምዃኑ ንሰማዕቲ ትንግርቲ ኮይኑ።ኦርቶዶክስ ኣብ ቤተ ምርምሩ ሓንቲ መርፍእ ማግነት ማለት ቡሶላ ብምስራሕ ኣብ ውሽጢ ማግነታዊ ክሊ ምስ ዘእትዎ ጫፋት ናይቲ ማግነታዊ ዋልታታት ክጥምዘዝ ተግዘበ። ሰሜን ናብ ደቡብ፡ ደቡብ ድማ ናብ ሰሜን ገጹ ይስሓብ ነበረ። ብድሕሪዚ ሳዕቤን ናይ ከምዚ ዓይነት ተርእዮ ኣብ ክቢ ኳረንቲ ዝሓልፎ መስመር ማግነታዊ ክሊ ካብ ሃለወ፡ መስመራት ነሓስ ብምጥቕላል ዝሓየለ ማግነታዊ ክሊ ክፍጠር ይከኣል እዩ ዝብል ግምት ዘተኣማምን ኮነ። ድሕሪ ዝተደጋገመ ፈተነ ድማ ውጽኢቱ ሰመረ። ኣለክትሮማግነት ዝብሃል መሳርሒ ድማ ተማህዘ። ኣለክትሮማግነት ማለት ብሓይሊ ኣለክትሪክ ዝፍጠር ማግነት ማለት እዩ። ልክዕ ከም ብረታዊ ዝኾነ ባር ማግነት ኮይኑ ሓጺነመጺን ክስሕብ ይኸእል ማለት እዩ። እዚ ፈሊጡ ብግብሪ ኣለክትሮ ማግነት ብምስራሕ ሓጻውን ከምእተልዕል ክገብር ዝበቐዐ ኣመሪካዊ ዮሴፍ ሂንሪ ይበሃል። ቅድሚዚ ሓደ ዊልያም ስተርጅን ዝተባህለ እንግሊዛዊ ሓንቲ ኣለክትሮማግነት ሰሪሑ ኔሩ ይበሃል እዩ። ጥቕማ ኣይተፈልጠን ስለዝነበረ ግን እታ ምህዞ፡ ሽታ ማይ ኮይና እያ ዝተረፈት።

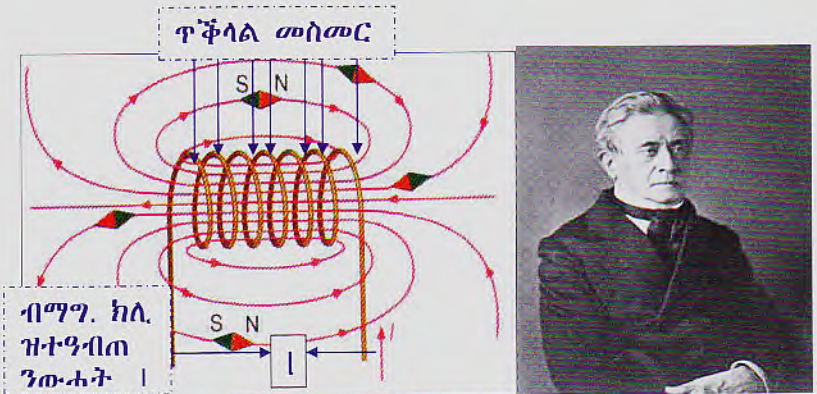

አለክትሮ ማግነት 7.3.1\*

ዮሴፍ ሄንሪ 1797-1878 7.3.2\*

ምህዞ አለክትሮማግነት መተካኔታ ብረታዊ ማግነት ኮነት። አለክትሮ-ማግነት ምስ ብረታዊ-ማግነት ከተወዳድራ እንከለኻ ከተሐይላን ከተዳኸማን እትኸእል ማግነት ብምኳና እወታዊ ጎድና ዝቃለል ኣይነበረን። ኣብ አለክትሮ ማግነት ዘሎ ማግነታዊ ክሊ ብኸመይ ከነሐይሎ ወይ ከነዳኸሞ ንኸእል ካብ ፍረ ምርምር ስነፍልጠት እተረኸበ ውጽኢት እንዶ ንመልከት።

- ሀ. ጥምጣም መስመር ነሓስ ብምውሳኽ ወይ ብምጉዳል፤
- ለ. ኳረንቲ ብምዕባይ ወይ ብምንካይ፤
- ሐ. ብማግነታዊ ክሊ ዝጽሎ ወይ ዝዕበጥ ንውሓት ብምጽባብ ወይ ብምግፋሕ፤
- መ. ከምኡውን ሓጺን ወይ ሓውሲ ሓጺን ኣብ ውሽጢ ማግነታዊ ክሊ ብምስኳዕ ወይ ብምውጻእ፤
- ሰ. መጠነ ሙቕት ናይ ማግነታዊ ክሊ ብምውሳኽን ብምንካይን።

ስለዚ ማግነታዊ ክሊ ብምትራር፡-ሓይሊ አለክትሮማግነት ክሕረ ይከኣል እዩ። ክብደት ዘለዎም ሓጺነመጺን ከምእተልዕል ድማ ክግበር ይከኣል። በዚ መሰረት እዚ መሃንድስ አለክትሪክ ከበድቲ ሓጺውን ከልዕል ዝኸእል ማሸናት ምእንቲ ክሰርሖ፡-እዚ ኣብ ላዕሊ ዝተጠቐሰ ስነ-ፍልጠታዊ ሕግታት ከጽንዕ ናይ ግድን እዩ።

እስከ እቶም ቀንዲ ወሰንቲ ረጅሒታት ናይቲ ብኳረንቲ ዝፍጠር ዘሎ ማግነታዊ ክሊ ንተዓዘብ፡-ናይዞም ዝዋሰቡን ዝፈላለዩን ዘለዉ ሕብረ-ቃላት ከይንደናገር ብትኩረት ክንጭብጦም ንፈትን።

ቀዳማይ ኳረንቲ (I)፡ ካልኣይ ድማ ጥምጣም መስመር (n) እንተዘይሃልዮም ማግነታዊ ክሊ ወይ ማግነታዊ ድፍኢት ዝበሃል የለን። ማግነት ክትድፋእ ወይ ክትስሓብ ሓጺን ወይ ሓውሲ ሓጺን ክትስሓብ

ወይ ከትደፍኦ ፍጹም አይከለልም። ለለዚህ አቶም ማግነታዊ ክለሳ ሓይሊ ወይ ድፍኢት ዝህቡና ዘለዉ ወሰንቲ ረጃቢታት ቀዳማይ ኳረንቲ (I) ካልኣይ ከአ ጥምጣም መሰመር ነሓሰ (n) እዮም። በዚአቶም ከአ ህላዌ ማግነታዊ ክለሳ ይረጋገጽ።አቶም ኣብ ላዕሊ ዝተጠቐሱ ረጃቢታት ድማ ዝያዳ የድክም ወይ የሓይሊ-ዎ።

ምውሳኽ ኳረንቲ ምታልባት ማግነታዊ ክለሳ ይህበና ምብዛሕ ጥምጣም መሰመር ነሓሰ እውን ከምኡ፡

ነዚ ዝምልከት ቅማረታት ዝግደሉ አንባቢ ካብ መደምደምታ ዝብል አርእስቲ ናይዚ መጽሓፍዚ ንድሕሪት ይመልከት።

እቲ ኣብ ዓለም ዝሓየለ ተባሂሉ ዝንገረሉ፡ 45 ቶን ወይ 45000 ኪ.ግራም ሓጺን ክልዕል ይኸእል ዝበሃል አለክትሮማግነት ኣብ ቤተ ምርምር ፍሎሪዳ ሕ.መ.አ. ይርከብ።

ጥቕሚ ናይ አለክትሮማግነት

አለክትሮማግነት ነዞም ዝሰዕቡ ናውቲ ወይ መላርሒ አለክትሪክ ንምሰራሕ የገልግልና።

- ሀ. አለክትሪክ ጸዓት ኦተመንጩ ናይ አለክትሪክ ማሽን (ጀነራይተር)፡
- ለ. አለክትሪክ ጸዓት ናብ ርሑቕ ቦታታት ንምዝርጋሕ ንኸንኪ ወይ ንኸዓቢ ዘገልግል መላርሒ (ትራንስፎርመር)፡
- ሐ. ናይ ጓሓፍ ሓጺነመጺን መልዓሊት ማሽን፡
- መ. ዓው መበሊ ድምጺ ኣብ ሬድዮን ተለቪዥንን፡
- ሰ. ናይ አለክትሪክ ደወል፡
- ሸ. አለክትሪክ ሞቶር፡
- ረ. አለክትሮማግነቲካዊ መዕጸውን መኽፈትን ኳረንቲ (ሪለይ)፡
- አ. ረድዮ፡
- ከ. ተለቪዥን፡

7.4 ዋልታታት ናይ አለክትሮማግነት ብኸመይ ንረኽቡ?

የማነይቲ ኢድና ናብ መአዝን መሰመር ኳረንቲ ገጽና ከነቐምጦ ከለና ዓባይ ዓባይቶና ድማ ናብ ሰሜናዊ ዋልታ አለክትሮማግነት ገጽ ተመልክት። ብኣንጻራ ከአ ደቡባዊ ዋልታ ከምዘሎ ንርዳኦ ማለት አዩ።

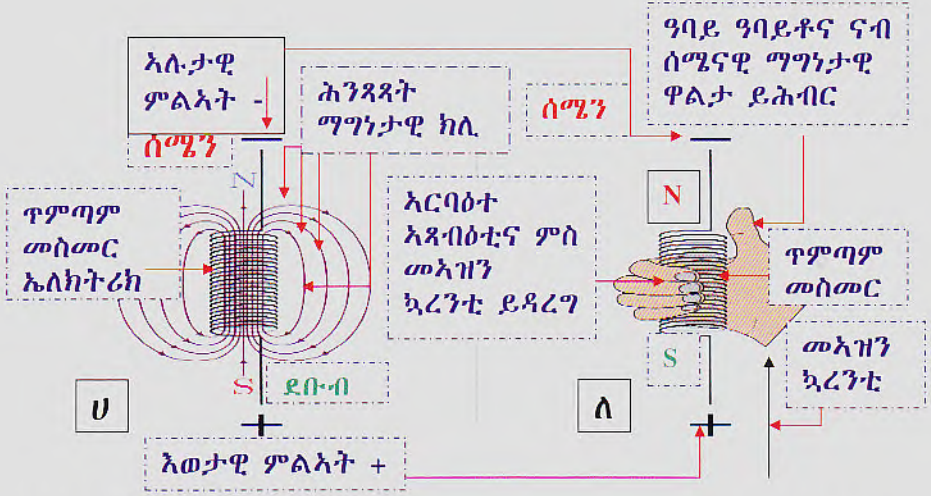

7.4.1\*

ሀ. ብጥቕላል መስመር ኳረንቲ ዝፍጠር ማግነታዊ ክልል

ለ. ካብ መአዝን ኳረንቲ ብምብጋስ መአዝን ማግነታዊ ክልል ንምልላይ ዝሕግዝ ስእል

7.4.2\*



7.4.3\* አለክትሮማግነትን ብልሓት ኣረኻኸባ ዋልታታትን



7.4.4\*

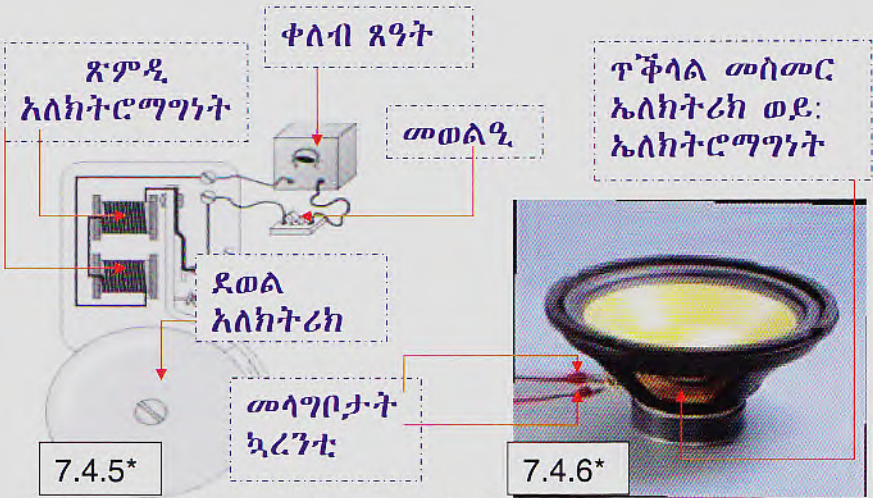

አለክትሮማግነት አብ ናይ አለክትሪክ ደወል አለክትሮማግነት አብ ዓው መበሊ ድምጺ

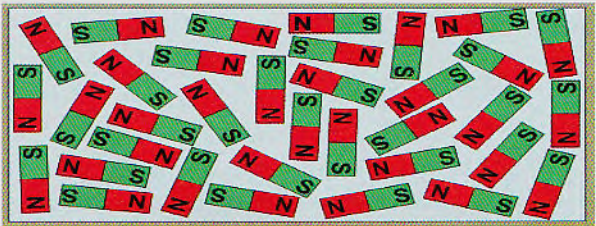

ዘይማግነታዊ ብረት ስሩዓት ዘይኮነ ድቀ-ማግነት (Dipol) ስለዝሓቁፍ ብኻልእ ማግነት ይስሓብ ባዕሉ ግን ክስሕብ ኣይክእልን 7.4.7\*



ማግነታዊ ብረት ግን ስሩዓት ድቀ-ማግነት አብ ከርሱ ስለዝሓቁፍ ሓጺንን ሓውሲ ሓጺንን ክስሕብ ንኻልእ ማግነት ከኣ ከከም ዋልታኡ ክስሕቦ ወይ ክደፍኡ ይኻእል። 7.4.8\*

## 7.5 ቅድሚያ ኩሉ ክህልወና ዝግባእ ተክኒካዊ ሰረት፡

- ሀ. ዝኾነ ይኹን ማግነት ክልተ ዋልታታት ኣለዎ። ሓደ ሰሜናዊ (N) ሓደ ደቡባዊ (S) ዋልታ ይበሃል። ኣንጻር ዋልታታት ይሰሓሙ ተመሳሰልቲ ዋልታታት ድማ ይደፋፍኡ።
- ለ. መኣዝን ሕንጻጽት ማግነታዊ ክሊ ኣብ ኣለክትሮማግነት፡ ብደገ መንቀሊኦም ሰሜናዊ መዕለቢኦም ድማ ደቡባዊ ዋልታ እዩ።
- ሐ. መኣዝን ሕንጻጽ ኣለክትሪካዊ ክሊ ካብ እወታዊ ናብ ኣሉታዊ ምልኣት የመልክት።
- መ. ኣብ ሓንቲ ንጽል መስመር ነሓስ ኳረንቲ ምስ እነሕልፍ፡ ዓባይ ዓባይቶ የማነይቲ ኢድና መኣዝን ኳረንቲ ክትህበና ከላ፡ ዝተረፈ ኣጻብዕትና ከኣ መኣዝን ማግነታዊ ክሊ ይህበና። መኣዝን ናይ ኳረንቲ ምስ ንቕይር መኣዝን ናይ ማግነታዊ ክሊ ድማ ይቕየር።

ምቅይይር ናይ ኳረንቲ፡ ምቅይይር መኣዝን ማግነታዊ ክሊ የሰዕብ ክንብል እንከሎና ኣብ ዙረት ኣለክትሮሞቶር ክንርእዮ ንክእል። ዝተፈላለዩ ኣለክትሮሞቶራት መኣዝን ኳረንቲ ምስእንቕይር ንየማን ክዞሩ ዝጸንሑ ዙሪቶም ናብ ጸጋም ይቕየር። ባቡር ኤለክትሪክ እውን ብኤለክትሪክ ሞቶር ስለእትዘውር ንቕድሚት ክትከይድ ድሕሪ ምጽናሕ ጠጠው ምስበለት ንድሕሪት ክትምለስ ምስዝድለ መኣዝን ኳረንቲ ንቕይር ማለት እዩ።

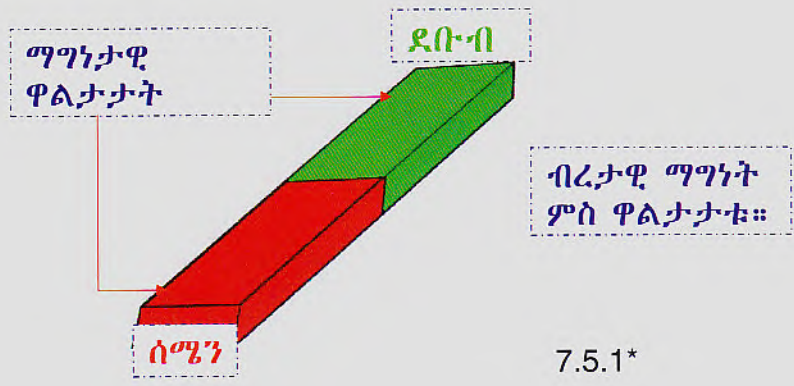

7.5.1\*

ሕንጻጻት ማግነታዊ ክለ ሰሜን-ንደቡብ

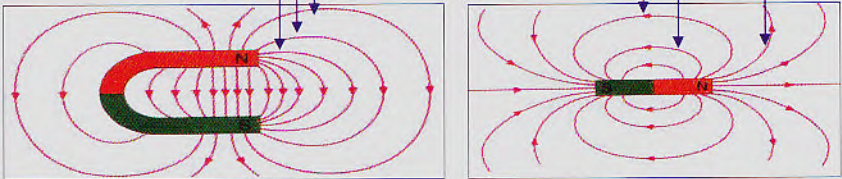

7.5.2\* ብረታዊ ማግነትን መንቀሊን መዕለቢን ማግነታዊ ሕንጻጻትን

7.5.3\*

### 7.6 ዕብላላ ብረታዊ (ባር) ማግነት ብአለክትሮማግነት:

ዮሴፍ ሂንሪ መስመራት ናይ አለክትሪክ ኳረንቲ ብምጥቕላልን ኳረንቲ ብምሕላፍን አለክትሮማግነት ሰሪሑ ሓጺን ክስሑብ ከም ዝኸእል ዝገበረ ምዃኑ ርኢና። እታ ትድለ አለክትሮማግነት ዋልታታታ ምእንቲ ክተርር ከበድቲ ሓጻውን ምእንቲ ክተልዕል ዚያዳ ሓይሊ ኮረንቲን ዚያዳ ወሰኽ ጥቕላል መስመርን እናገበረ ውጽኢታዊ ዝኾነ ምርምራቱ የካይድ ነበረ።

እቲ አቃሊልካ ክርአ ዘይከኣል ስራሕ ሃንስ ክርስቲያን ኦርስተድ እምበኣር ብኻልኦት ናይቲ ጊዜ ብሉጻት ተመራመርቲ ከም እንግሊዛዊ ማይክል ፋራዳይን ፈረንሳዊ አንድረ ማሪ አምፐርን እናደጋገሙ ክዉን ምዃኑ አረጋገጹ። እዚ ዘተኣማምን ባይታ መጽናዕቲ ምእንቲ ክኸውን ክልቲኦም ዝተጠቐሱ ስነፍልጠተኛታት ምትእስሳራት ናይ ኳረንቲን አለክትሮማግነታዊ ክልታትን መጠነ ዕብየቶምን ዝቕይዱ፡ ሕገ-ምንጫወ አለክትሮማግነታዊ-ዙሪት ከምኡውን ካልእ ሕገ-አምፐር ዝብሃሉ ሕግታት ምስናይ ዝርዝራቶም መግለጺን ቅማረን ጽሑፎም አንበፋ። ሕግታት ሚካኦል ፋራዳይ ጸኒሕና ክንመጸ ኢና፡ አምፐር ኣብ ምርምሩ ካብ ዝገበሮ ትዕዝብታት ብኸፊል ግን እዚ ዝስዕብ እዩ።

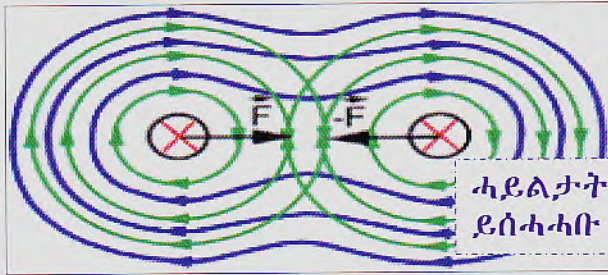

7.6.1\*

- ክልተ ሓደ መካዝን ዘለዎም ማዕረ ማዕረ ዝጓዳዙ ኣሕለፍቲ መስመራት ኳረንቲ ይሰራሳቡ።

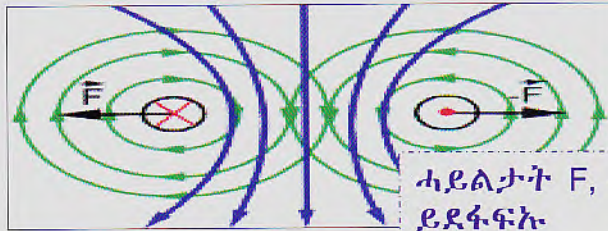

7.6.2\*

- ክልተ ኣንጻር መካዝን ዘለዎም ማዕረ ማዕረ ዝጓዳዙ ኣሕለፍቲ መስመራት ኳረንቲ ይደፋፍኡ።

ሓበሬታ : መካዝን ኳረንቲ ንትኹል ናብ መጽሓፍ ገጹ ክንቈት ከሎ ብ X ናብ ኣንባቢ ገጹ ክምለስ ከሎ ግን ብነጥቢ ክምልከት ስምምዕ ናይ ኩሎም ተመራመርቲ እዩ።



ኣንድረ ማሪ ኣምፕር (ፈረንሳዊ) 1775-1836 7.6.3\*



## 7.7 ደልሃመት ክቕንጥጡ ዝዓለሙ ነገስታት ስነፍልጠት፡

ንሰብ ሰብ ዝገብሮ ሰብ እዩ። መስተውዓሊ ሰብ መስተውዓሊ የፍሪ ጻዕረኛ ሰብ ድማ ጻዕረኛታት። ኩሉ ኣብ ንቡር ኩነታት ዝሓለኹዮ ማይ እናስተኻ ዝኾሰኩሰካዮ ዘርኢ ይስሰን ይዕንብብ ይፈሪ ይሕፈስ ድማ። ሚካኤል ፋራዳይ ምስ ወዲ ፈላጺን ቆራጺን ዕንጻይቲ ዝነበረ ተመራማሪ ፕሮፌሰር ሃምፍሪ ደይቪ (እንግሊዝ)፡ ብምኻን ዝተማህረ ኣብ ቤተ-ምርምር ናይቲ ፕሮፌሰር እናገልገለ ዝዓበየ መንእሰይ እዩ። ሰብ ዝተዓደሎ ንቡርን ሰሩዕን ማእከላይ ደረጃ ትምህርቲ ብድኸነት ዝኣክል ዝተሓረሞ ፋራዳይ ኣካዳምያዊ ትምህርቲ እናሰርሐ እዩ ተማሂሮም። ይኹንም ብር ነቶም ኣብቲ ጊዜቲ ዝነበሩ ኣለና ዝብሉ ፕሮፌሰራት ናይቲ መዋኦል ብግብሪ ሓሊፉ ንዓሰምና ካብ መሰረት ክቕይር ዝበቐዕ ንጉስ ነገስታት ስነፍልጠት እዩ። ብዙሓት ንሱ ዝሰሓሎም፡ ናቱ ሕጊ ኣጽኒዖም ዘዕሞቹ ውጽኢታዊ ክምዝኸውን ዝገበሩ መሃዝቲ ተባሂሎም። ሊቃውንቲ ተጻዊዖም። ንኣብነት ማክስወል፡ ኦዲዮን፡ ዚመንሰ ተሰላ . . . ወዘተ። ብዙሓት ሊቃውንቲ ዘፍረዩ ሊቕ ኣንተበልናዮ ዘይናቱ ኣይወሰደን።

ሚካኤል ፋራዳይ መዋኦሉ ኣብ ስነ ፍልጠት ብስነ ቀመማዊ ምርምራት ዝጀመረ፡ ኣብ ናይ ሃንስ ክርስቲያን ኦርስተድ ዝተሰረተ መቐጻልታ ምርምር ስርዓተ ኣለክትሪክ፡ ድሕሪ ደጋጊምካ ምፍታንን ብደቂቕ ምጽናዕን ክም ሕግታት ኣለክትሪካዊ ምክንያት ዝጸሓፈን መሰረታት ትግባረኡ ንትውልዲታት ዘመሓላሰፈ መምህር ናይ ተክኖሎጂ እዩ። ብቐልዕነቱ ብድኸነት ዝዓበየ ፋራዳይ ኣብ ጊዜ ናይ ፈረንሳ ሰውራ እዩ ተወሊዱ። እንግሊዝ ኣብ ናይ ፈረንሳ ሰውራ ን20 ዓመት ዝኣክል ዘየቐርጽ ውግኣ ተነቕታ ብምንባራ መነብብሮ ኣብ ሃገር እንግሊዝ ምድሪ ዘበጡ ነበረ። ፋራዳይ ጽምእት ትምህርቲ ይንበሮም ብር ሰሩዕ ኣካዳምያዊ ትምህርቲ ክወስድ ኣይክኣለን። ድራር ዕለቱ ንኸምእርር ግድነት ስለዝነበረ፡ ሰራሕ ተጻሚዱ ጋዜጣታት ናብ ዓማዊል የበዳጽሖም ዓማዊል ምስ ኣንበቦ ድማ ተመሊሱ ዝተነበ ጋዜጣ ብምምጻእ ናብ ካልኦት ዓማዊል ዝዕድል ዝነበረ ጎዖዪ መንእሰይ ነበረ። መሃይምነት ከጥፍኣ ክኢሉ ብምንባሩ ኣብቲ ተቐጻሩ ዝሰርሓሉ ዝነበረ ቤተ መጻሕፍቲ ኣተኩርካ ናይ ምንባብን ምርዳእን ሕሉፍ ባህርይ ነበሮ። ሚካኤል ፋራዳይ ኣብ ምስትብሃል፡ ምስትውዓልን ምውህላልን ልዑል ጸብሰልትነት ስለዝነበሮ ብኣካዳሚያዊ ቀልጢፉ ንቕድሚት ሰጎመ። ቤተሰቡን መሳርሕቱን ብምስትውዓሉ ይኹን ብናይ ሰራሕ ጽፈቱ ይግረሙ ነበሩ። እቲ ዘንብቦ ዝነበረ ትምህርቲ ሓዘል ስነፍልጠትን ስነቐመምን ምጽንዖም ጥራይ ዘይኮነ ፍልጠቱ ተጨባጢ ንምግባር ኣጅግኡ ሰብሲቡ ተተሓሓዞ።

ስነሕጻን (Mathematics) ብጉቡእ ስለዘይተማህረ ጸገማት ከምዝነበሮ ኣይክሓደን። ብእዝማዳ እናተሓገዘ፡ ምሽታዊ ይኹን ኣብ ስርሑ ደገፋት እናሓተተ ተዛማዲ ዝኾነ ርእሰ ምትእምማን ሰረተ። ስነቀመማዊ ምርምራት ርወ-የት ከምዘምጽኣሉ ኣጸቢቐ ብምፍላጥ ኣብ ንጉሳዊ ቤተ ምርምር ስነፍልጠት ናይ ሃገረ እንግሊዝ ዝመራመር ዝነበረ ህቡብ ኣለክትሮኬሚስት ፕሮፈሶር ሃምፍሪ ደይቪ፡ ብምኻድ ከም ተሓጋጋዳይ ክሰርሕ ሓተቶሞ ድሕሪ ምድንንይ ብእወታ ተቐበሎ። ናይ ቤተምርምር ኣቕሑ ምጽራይ፡ ምውልዋልን ምቕራብን መዓልታዊ ስርሑ ኮነ። ምስትውዓሉን ጽፊት ስርሑን ካብ መምህሩ ዝረኸቦ ዝነበረ ናእዳ፡ ምትብባዕን ስነ ኣእምሮአዊ ፍፍታን ፈጠረሉ። ነቲ ፕሮፈሶር ዝገብሮ ዝነበረ ፈተነታት ክዕዘብ ጥራሕ ዘይኮነ ክደግም ክለማመድ ድማ ተፈቐደሉ።



ሀ.



ለ.

ሀ. ማይክል ፋራዳይ (1791-1867) ሰራቲ ኣለክትሮተክኒክ 7.7.1\*  
 ለ. ጀይምስ ክለርክ ማክሰወል 1831-1879 (ኣቦ ተለኮሙኒኬሽን) 7.7.2\*

ካብ ፍረ ዘይብሉ ሰራሕ ምስራሕ፡ ገዛ ምውዓል ዝመርጽ ዝነበረ ፋራዳይ፡ ሰራሓቲ ዘበለ ኩሉ ትርጉም ክህልዎ ምእንቲ ብስርዓት ተተሓሓዞ። ኣብቲ ዓውደ መጽናዕቲ ዝነበሮ ናይ ምርምር ባህሪ ድማ ኣናዓዘዘ ከደ። ከምዚ ኢሉ ፋራዳይ ብቕልጡፍ ናይ ምርዳእ ብቕዓቲ እናሓየለ ከደ። እዚ ጥራይ ውን ኣይኮነን ትንተናታቲ ስነ-ፍልጠታዊ ምንባሮም፡ መደምደምታታቲ ክይተረፈ. ንሃምፍሪ ደይቪ ሞያዊ ዓቕሚ ፋራዳይ ንምግማት ኣይጸገሞን። ኣብ ስነ ቀመም ፋራዳይ ብወገኑ ብዙሕ ኣስተዋጽኦ ገበረ።

ካብ ዕለታት ሓደ መዓልቲ፡ ናፖሊዮን ቦና ፓርተ (መራሒ ናይ ፈረንሳ ሰውራ) ንሃምፍሪ ደይቪ ናይ ምህዞ መዳልያ ምእንቲ ክህቦ ናብ ፓሪስ ዓዲምዎ ነበረ። ፋራዳይ ውን መምህሩ ስለዝፈቐደሉ ናብ ፓሪስ ኣሰነዮ። ብቲ ኣብ ፓሪስ ዝተፈቐደሉ ዙራ ንኤውሮጳ ዝብል ናጻ

ዕድሜ መሰረት፡ ተጠቂሙ ምስ ካልኣት ህቡባት ሰነፍልጠተኛታት ከም በዓል ኣንድረ ማሪ ኣምፐር ፈረንሳዊ (መሃዚ ጋልቫኖመተር ወይ ዳሕራይ ኣምፐር መተር)፡ ኣለክሳንድሮ ቮልታ ጣልያን (መሃዚ ባተሪ)፡ ዝኣመሰሉ ተራኽቡ ከዕልልን ምርምራቶም ኢናተዓዘበ ካብ ሰነ ሕሳባዊ ኮነ ሰነ ፍልጠታዊ ብቕዓቶም ትምህርቲ ብምውሳድ ብቐዳሊ ከየዕረፈ ንትውልዲ ዝኸይድ ኣጃም ተክኖሎጂ ከሰላሰል ተተባብሶ። ስሙ ኣብ ጋዜጣታት ሎንዶን (ኣንግሊዝ) ከም ሰነፍልጠታዊ ጋዜጣ ኣናሃበበ ከደ። ኣብ ሙሉኡ ዕድሚኡ ብዙሕ ትኩረትን ጸዓትን ዝሓተቶ ከሳብ 30000 ዝኣኸሉ ፈተነታትን ምርምራትን ደጋገመ ተንተነን መዝገበን። ካብ ዝተፈላለዩ ሃገራት ከም ጀርመንን ጣልያንን ዝነበራ ሰነ ፍልጠታውያን ማእከላት ናይ ከብሪ መዳልያታት ተሰለሙ። ኣብ መጻሕፍቲ መሰረታዊ ትንተናታት ሰነ ቀመምን ስርዓተ ኣለክትሪክን፡ ብዘይ ኣኹል ሰነሕሳባዊ ድሕረባይታ፡ ስርሓይ ኢሉ ብምሓዝ ከምዝግብ ይውዕል ነበረ። ኣዚ ብግብራዊ ፈተነታት ዝተሰነደ መዛግብ ፍራዳይ፡ ጀይምስ ክሰርኩ-ማክሰወል ዝተባህለ፡ ኣብ 48 ዓመት ዕድሚኡ ብሕማም መንሸሮ ከብዲ ዝሞተ፡ ኣንግሊዛዊ ጽፊት ብዝመልኦ ሰነሕሳባዊ ቅማረ ኣነጻሮ። ኣቶም ቅማረታት ኣዚኦም ኣብ ከባቢና ዝርከቡ ብዓይኒ ከነለልዮም ዘይንኸእል ብናይ ማክሰወል ወርቃውያን ዕብሪታት (Golden equations) ዝፍለጡ ኳረንቲ ብዘይገመድ፡ ብዘይኣዕነድ ብኣየር ከዝርግሑ ከምዝኸእሉ ኣንፈት ዝሃቡ ኣለክትሮማግነቲካዊ ወዝወዝታታት፡ ብኣበር ዘይብሉ ሰነሕሳባዊ መግለጺታት ሰነደ። ንመጻኢ ዘይተኣደነ ምህታት ተለኮሙኩኸሽን (መስመር-ኣልቦተለፎን፡ ተለግራፍ፡ ራዳር፡ ሬድዮ፡ ተለቪዥን፡ ፋክስ፡ ቪድዮ ጉባኤ፡ ናይ መርበብ ሓበሬታት ኢንተርነት ... ወዘተ) ዝቕስቕሱ ቁም-ሓሳባት ሓቕፎም ብምንባሮም፡ መሃንዲሳት ኤውሮጳ ቆርቦቶም ሸፍ ከም ዝብል ናይ ምህዞ ሰምዒቶም ከምዝቃጸል ገበረ። ነዚ ራኣይ ዝነበረ ኣብቲ ኣዋንቲ፡ ሎሚ ተጨባጢ ኮይኑ ኣብ ጥቕሚ ኩሉ ተገልጋሊ ዝውዕል ዘሎ፡ መርበብ ርኩብን ሓበሬታን፡ ሽቡ ፍቱንን ዕጩትን ንምግባር ቀስ ብቐስ ብኹሉ ዓውደ ምርምራት ተተሓሓዞ።

**7.8 መትከላት ኣለክትሮ ማግነታዊ ዙረት፡ ኣለክትሮ ማግነታዊ ምንጫወ፡ መስርሕ ዝርጋሐ፡ ምዝያድን ምንካይን ጸዓት፡**

ካብቶም ንህቡብነት ማይክል ፍራዳይ ጥርዚ ዘደየቡ ቀንዲ ንሰርዓተ ኣለክትሪክ ዝምልከቱ ሕግታት፡ ኣዞም ዝሰዕቡ ባብ ሓደስቲ ምህታት ኣብ 19-20 ከ.ዘመን ዝኸፈቱ ጥራይ ዘይኮኑ ዓሚቕ መሰረት

ሰርዓተ አለክትሪክ ኮይኖም ክዕንብቡን ክፈርዩን ዝኸለሉ እዮም።  
ንላቶም ድማ፡

ሀ. መትከላት አለክትሪክ ሞቶር፡ ወይ አለክትሮማግነታዊ  
ዙረት፡ አለክትሪክ ሞቶር ንምስራሕ ክጭበጥ ዝግብኦ  
አለክትሮማግነታዊ ተርእዮታት ሰርዓተ አለክትሪክ፡

ለ. መትከላት አለክትሪክ ጀነረይተር፡ ወይ አለክትሮማግነታዊ  
ምንጫወ ጸዓት፡ ብጥበብ ክምዝምንጩ ብምግባር ንምውህላሉን  
ኣብ መዓላ ንምውዓሉን ዝተጸንዐ መትከላት አለክትሪክ፡

ሐ. አለክትሪካዊ ትራንስፎርመር፡ ንዝተሞህለለ ጸዓት መጠነ  
ዕብዮቱ ክንኪ ወይ ክብርኹ፡ ኣብ ኩሉ ድማ ክባጸሕን  
ክዘርጋሕን፡ ስነሕሳባዊን ስነባህርያዊን መትከላት፡ ቅማረን  
ትግባረኦምን ብደቂቕ ዝትንትን ብልሓት ሰርዓተ አለክትሪክ፡

እዚ ሕግታት እዚ ኣብ ካልኣይ ርብዓ ናይ 19 ክ.ዘመን  
ክሳብ መጀመሪያ 20 ክ.ዘመን ኣብ ኤውሮጳን ኣብ አመሪካን ድሕሪ  
ኣድቂቕካ ምጽንዑን በብጊዜኡ ዝርዘራቱ ንምፍላጥ ዝገበር ዝነበረ  
ዘየቋርጽ ጸዕርታት ኣብ ዓበይቲ ናብ ትውልዲታት ዘሰጋገረ ምህዞታት  
ዓለም ክብጽሕ ክኢሉ ይርክብ። እቲ ናይ ኒውካመን ናይ ጀይምስ ዋት  
ናይ ትረቪቲክን ስተፈንሶንን ምህዞታት ናይ ሃፋ ተሽከርካርቲ እናኣረገ  
ብምኻድ ሓድሽ መዋእል ናይ አለክትሪክ ሞቶር ተኸስተ። መካኒካዊ  
ኢንዱስትሪ ናብ አለክትሪካዊ ኢንዱስትሪ ተቐየረ። ናይ ስነሕሳባዊን፡  
መሃንዲሳት መካኒክ፡ መሃንዲሳት አለክትሪክ፡ ምስቶም ብተመከሮ ኣብ  
ስራሕ ምልክት ኣጥርዮም ዝነበሩ ሞያውያን ኢደጥበባውያን ተወሃሂዶም  
ዝተገበርዎ ስራሕ ነዊሕ ጊዜ ይውሰድ እምበር ውጽኢታዊ ምኃኑ  
ተረጋጊጹ ይርክብ።

ብሓባር ምህላው = መጀመሪያ፡

ኩልኻ ስኒት = ግስጋሴ፡

ብሓባር ምስራሕ = ናብ ፍጹም ዓወት የምርሕ እዩ

ኢሎም ዝአመኑ መሃንዲሳት ናይቲ ጊዜቲ መርበብ ሓበሬታን ርክባትን  
አይነበረን። ብጣስ ወረቐት እናተጸሓሓፉ ርክብ ኣብ ዘድሊ ጊዜ ካብ ሃገር

ናብ ሃገር ጃልባ እናጀለቡ ሓሳባቶም ግብራዊ ንምግባር ብምህታቶም ህዝቢ ክግልገል ዝነኣድ ኣካላዊ ስራሕን ስነኣኣምሮኣዊ ጻዕርታትን እናካየዱ ዓቕምታቶም ኣወሃሂዶም ይሰርሑ ምንባርም ታሪኽ ናይዞም ክዋኸብቲ ምድሪ የዘንቱ።

ብኤለክትሪክ ሞቶር ኣትሰርሕ ባቡር ክንዛረብ ኣንክለና ኣምበኣር ኣቲ ቀዳማይ ካብ ደብተር ሚካኤል ፋራዳይ ዝመንጨወ 1ይ ሕገ-ባህርይ ዝኾነ፡ ኣለክትሪክ ማግነታዊ ዙሪት ወይ መትከል ኣለክትሪክ ሞቶር ኢና ንውክሰ። እዚ ሕጊዚ ቦብቑንጣሮ ዝተኸዘነ ትዕዝብቲ፡ ዝተጨበጠ ናይ ፈተነታት ፈጽሚ ኣዋህሊዒ ዘቕርብ መጽናዕቲ ስለዝኾነ፡ ኣብ ናይ ትምህርቲ ጉዕዞ ንዝርከብ መንእሳይ ኣብ ተርእዮታት ስርዓተ ኣለክትሪክ ዘለዎ ርድኢት ክጻቢ ዝሕግዝን ዝደፍእን ምኃን ዝሰሓት ኣይኮነን። ብሓጺሩ ኣለክትሪክ ሞቶር ንኸንሰርሕ ክንፈልጠ ዝግበኣና ተክኒካዊ መርሓ ሕንጻጽ ኣዩ። ቀንዲ ሚካኤል ፋራዳይ ኣብ ፈተነታቱ ዘረጋገጸ ምርምራዊ ትዕዝብቲ ኣምበኣር ይሰብ።

ኣብ ማእከል ማግነታዊ ክሊ ዘኣተናዮ መስመር፡ ኳረንቲ ምስ ኣንሰድድ፡ ኣቲ መስመር ኳረንቲ ክንቀሳቕስ ንዕዘብ።

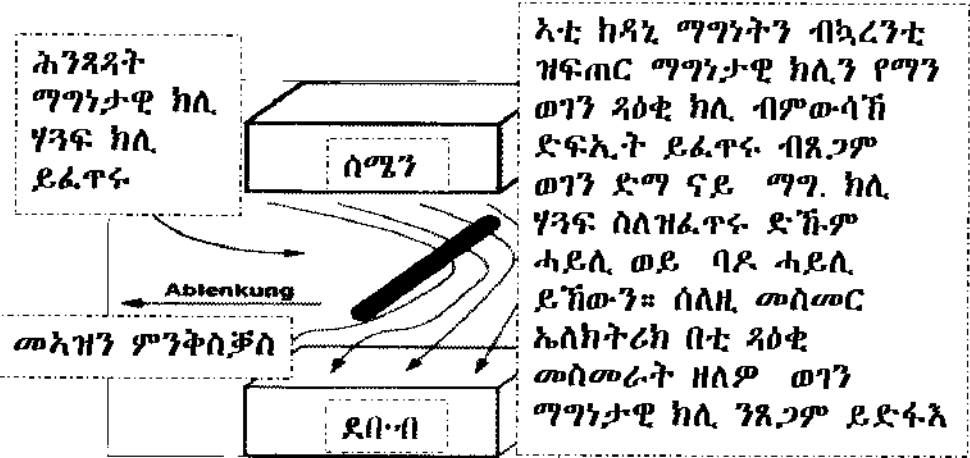

ኣብ ማእከል ማግነታዊ ክሊ ዘኣተኻዮ ንጽል መስመር ኳረንቲ ምስ ትሰድድ ኣቲ መስመር ኳረንቲ ክንቀሳቕስ ንዕዘብ። 7.8.1\*

1ይ ስእሊ: ኳረንቲ ዘይብሉ መስመር ኣብ ማግነታዊ ክሊ ኣይንቀሳቅስን

2ይ ስእሊ ብጸጋም ወገን ኳረንቲ ምስ ሃብካዮ: ኳረንቲ ዝፈጥሮም ሓይልታት ማግ. ክሊን ናይቲ ከዳኒ (ነባሪ) ማግ.ክሊን ይሃጉ።ኣብ የማን ግን ይደራረቡ። በዚ ምኽንያት ድማ ዝያዳ ሓይሊ ብምፍጣር ነቲ ኣብ ማእከል ዝርከብ መስመር ኣለክትሪክ ንጸጋም ይደፍኡዎ።

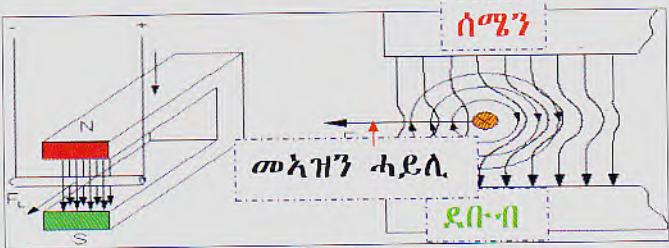

7.8.2\*



ኣብ ውሽጢ ማግነታዊ ክሊ ኳረንቲ እቲ ርቡዕ ኩርናዕ ከንዲ ንጽል ዝሓለፎ ርቡዕ ኩርናዕ ይዘውር፡7.8.3\* ዝኸውን ምስ ዝጥምጠም እቲ ዙሪት ናህሪ ይውስኽ 7.8.4\*

መስመር ኳረንቲ ምስ እንጥምጥም ወይ ዕብየት ኳረንቲ ምስ እንውስኽ እቲ ናይ መስመር ምንቅስቓስ ዚያዳ ሓይሊ ስለዝረከብ ናህሪ ይውስኽ። ዋላ እቲ ሓይሊ ናይቲ ቀይሕን ቀጠልያን ዝሕብሩ ነባሪ ማግነት ኮነ ንውሓት ናይ መስመር ነሓስ ብምውሳኽን ብምጉዳልን፡ ንዙሪት ናይቲ ኣለክትሮኖቶር ክትቆጸጸር፡ ክትመጣጥኖ ወይ ከተንህሮን ከተሓሕትሎን ይከኣል እዩ።

አለክትሪክ ሞቶር ዝበሃል እምበኣር ዝማዕበለ አለክትሮማግነት ኮይኑ ኳረንቲ ምስ ሃብካዮ ዝዘውር ናይ አልክትሪክ ማሽን እዩ። ከመይ ኢሉ ይዘውር? ዝብል ሕቶ እንደገና ኣድቂቕና ዝዘውሩዎ ረጅሒታት ንተግዘብ። መጀመርያ ንጽል መስመር ንኣስ ኣብ ማግነታዊ ክሊ ኣእቲና ኳረንቲ ንዕንግል። እቲ መስመር ከንቀሳቐስ ይጅምር። ጥምጣማት ምስ ዝውሰኽ ክንህር ይኸእል። ነቲ ተጠምጢሙ ዘሎ ኣሕላፍ ኳረንቲ ዝኾነ መስመር፡ ሓጺን ሓውሲ-ሓጺን ምስንሰኹዓሉ ድማ እቲ አለክትሮሞቶር መጠነ ፍጥነቱ እናለገለ ይኸይድ ማለት እዩ።

ነቲ ዙረት ናይ አለክትሪክ ሞቶር ዝፈጥሩን ዝውስኑን ረጅሒታት ምጽናዕን ምርዳእን መሰረታዊ ተበግሶ ኮይኑ ድሕሪኡ ብግብሪ አለክትሪክ ሞቶር ንምስራሕ መጀመርያ ክቕረቡ ዝግብኦም ናውቲ አለክትሪክኽ እንታይ እዮም ኢልና ምስ ንሓትት፡

1. ነባሪ ማግነት ወይ አለክትሮማግነት፡ ሓደ ሰሜናዊ ሓደ ደቡባዊ ዋልታ፡
2. ሓደ ቀለብ ጸዓት ወይ ሓይሊ ድፍኣተ አለክትሮን EMF
3. ሓደ ብድፍኣተ አለክትሮን ዝዕንገል መስመር አለክትሪክ (ንጽል መስመር ርቡዕ ኩርናዕ ዕጽፍጻፋ ወይ ጥምጣም ክኸውን ይኸእል)

መጀመርያ ኣብ ማግነታዊ ክሊ ዝርከብ መስመር ነኣስ ኳረንቲ ምስ ንቕልቦ ምንቕስቓስ ናይቲ መስመር ከምንዕዘብ ኣረጋጊጽና ኣሎና።

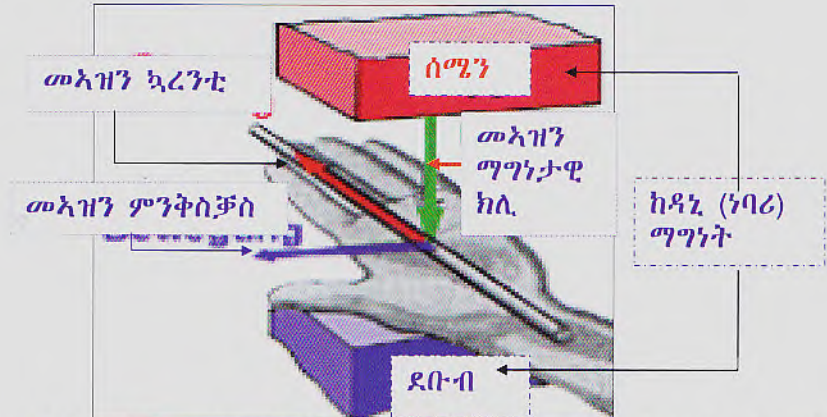

መእዝን ምንቕስቓስ መስመር አለክትሪክ ንምርካብ ንጥቀመሉ ብልሓት ምጽጣሕ ጸጋማይ ኢድ 7.8.5\*

ፈተነታት ምርምር ስርዓተ አለክትሪክ ምስ ንውከስ መኣዝን ምንቅስቃስ ንምርካብ ኣብ ላዕላይ ስእሊ ንተዓዘብ። ጽጡሕ ጸጋማይ ኢድና ከምቲ ኣብ ስእሊ ዝሕብረና፡ ሕንጻጻት ማግነታዊ ክሊ ኣብ ከብዲ ጸጋማይ ኢድና ንተኸሎ። መኣዝን ማግነታዊ ሕንጻጻት ናብ ከብዲ ጸጋማይ ኢድና ይጥምት ማለት ኢዩ። መኣዝን ኳረንቲ ናብ ዝርጉሕ ኣጸብዕትና ገጹ ክጥምት ከሎ፡ ምንቅስቃስ መስመር አለክትሪክ ድማ ናብ ዓባይ ዓባይቶና ይጥምት ማለት እዩ። መኣዝን ኳረንቲ ምስ እንቕይሮ መኣዝን ምንቅስቃስ መስመር ክንቅይሮ ንኸእል። መኣዝን ኳረንቲ ከም ዘለዎ ሓዲግና ዋልታታት ማግነት ምስ እንቕይሮ እውን መኣዝን ምንቅስቃስ መስመር ክንቅይሮ ንኸእል ኢና። መኣዝን ምንቅስቃስ ምቕያር ኣብ ዝኾነ ይኹን ናይ አለክትሪክ ሞቶር ዙረት ንዮማን ወይ ናብ ጸጋም ንቅድሚትን ድሕሪትን ክንቅይሮ የገልግልና።

ከምብሓድሽ እቲ ውህደት ክሊታት ምእንቲ ዝያዳ ክንጸረልና ኣብ ታሕቲ ዝርእ ስእሊ ናይቲ ጀማሪ ኩነት ንድገሞ።

ስእሊ 1. ነባሪ ማግነት እዩ። እቲ ቀይሕ ሰሜናዊ ዋልታ እቲ ሰማያዊ ሕብሪ ድማ ደቡባዊ ዋልታ እዩ። መኣዝን ማግነታዊ ሕንጻጻት ካብ ሰሜን ናብ ደቡብ እዩ ዝጉዓዝ ኢልና። እቲ እንርእዮ ዘለና ክቢ መስመር ነሓስ፡ ኳረንቲ ስለዘይብሉ ማግነታዊ ሕንጻጻት ናይ ነባሪ ማግነት ጥራሕ ኢና ንዕዘብ።

ስእሊ 2. ሕጂ ካብ ነባሪ ማግነት ዝነቐሉ ማግነታዊ ሕንጻጻት ከምዘየለዉ ንውሰድ። መስመር ነሓስ ግን ኳረንቲ ንቕልቦ። ኣብ ክቢ መስመር ነሓስ ድማ ማግነታዊ ክሊ ንዕዘብ። መኣዝን ኳረንቲ ንትኩል ናብ መጽሓፍ ገጹ ክንቁት ከሎ ብ X ንሕበር ናብ ኣንባቢ ገጹ ክምለስ ከሎ ግን ብነጥቢ ይምልከት ኢልና ኔርና። ኳረንቲ መኣዝን ንትኩል ዝጉዓዝ እንተኾይኑ ዓባይ ዓባይቶና ድማ ንትኩል ንምእዝኖ። እቲ ዝተረፈ ኣጸብዕትና መኣዝን ሕንጻጻት ማግነታዊ ክሊ ይህበና ማለት እዩ።

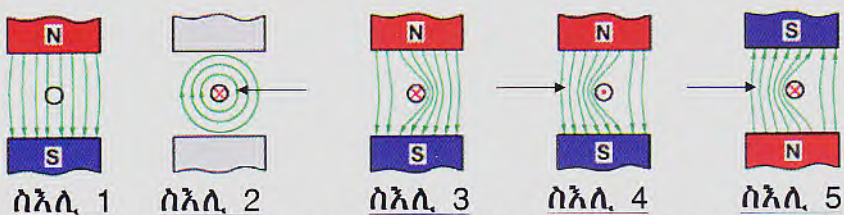

አለክትሪክ ሞቶር ንኸዘውር ክማላእ ዘለዎ ናይ ማግኒቲዮልታት ምምስቓልን ምህንጻን

ስእሊ 3. ኣብ ላዕላይ ስእሊ ገጽና ንጉዓዝ። ኣብ ጸጋማይ ወገን ናይቲ ስእሊ፡ ሕንጻጻት ነባሪ ማግነትን ቦቲ ኳረንቲ ዘሕልፍ መስመር



ነሐስ ዝፍጠሩ ማግነታዊ ሕንጻጻትን ምስተራኽቡ ይጓረኑ። ብጸጋም ወገን ምስንዕዘብ መኣዝን ክልቲኦም ማግነታዊ ሕንጻጻት ኣንጻር ስለዝኾነ ይሃቡ፡ ይደኽሙ፡ ይጠፍኡ ወይ ይመኽኑ። ኣብ የማናይ ወገን ግን እቲ መስመራት ተደራሪቡ፡ በዚሑ፡ ተመሳቂሉ፡ ተጓሪቡ፡ ወይ ተሪሩ ንርኢ። ብሳዕቤኑ ድማ መስመር ነሃስ ንጸጋም ይድፋእ። ምኽንያቱ ነቶም ካብ ነባሪ ማግነት ዝዛርዩ ማግነታዊ ሕንጻጻት እቶም ኣብ ዙርያ ናይ ኣለክትሪክ መስመር ዝዛርዩ ማግነታዊ ሕንጻጻት ስለዝውሰኹዎም ይረጉዱ ወይ ይደራረቡ ማለት እዩ። እዚ ምህንጻግን ምምስቓልን ናይ ማግነታዊ ሕንጻጻት ክንብል ከሎና ምህንጻግን ምምስቓልን ናይ ማግነታዊ ሓይልታት ማለትና እዩ። ማግነታዊ ሕንጻጻት ስእላዊ ሓበሬታታት ናይ ማግ. ሓይልታት እዮም። ስለዝኾነ እቲ መስመር ተደፊኡ ይንቀሳቐስ። ሓይሊ ጠንቁ ናይ ምንቅስቓስ ስለዝኾነ። (ካልኣይ ሕገ ባህርይ ይስሓቕ ኒውቶን)።

ስእሊ 4. መኣዝን ምንቅስቓስ ክንቅይር መኣዝን ኳረንቲ ንቕይር።  
 ስእሊ 5 ካልእ ብልሓት እውን ኣሎ። መኣዝን ምንቅስቓስ መስመር ክንቕይር መኣዝን ነባሪ ማግነታዊ ዋልታታት ክንቕይር ንከእል።

ካብ ስእሊ ቁ.1 ክሳብ ስእሊ ቁ.5 ብንጽል መስመር ዝተገብረ ፈተነታት እዩ።  
 ክርሳዕ ዘይብሉ ስምምዕ መኣዝን ኳረንቲ፡ (By Definition)

ኣለክትሮን ካብ ኣሉታ ናብ እወታ እዩ ዝጓዳዝ። ይኹንምበር መኣዝን ኳረንቲ ካብ እወታ ናብ ኣሉታ ከም ዝኸይድ ተለሚዱ ስለዝጸንሑ ተመራመርቲ ስርዓተ ኣለክትሪክ ነዚ መኣዝን እዚ ብምውሳድ፡ ተሰማሚዖም ክሰርሑሉ ይርከቡ።

ስእሊ 6. ፈተነና ብርቡዕ ኩርናዕ ይኸውን። ኳረንቲ ስለዘይተገንገለ ምንቅስቓስ ርቡዕ ኩርናዕ ክህሉ ኣይክእልን።  
 ስእሊ 7. ነባሪ ማግነት ሕንጻጻት ከምዘይብሉ ንውሳይ። ርቡዕ ኩርናዕ መስመር ነሃስ ግን ኳረንቲ ንዕንግሎ። ኣብቲ ርቡዕ ኩርናዕ ክህሉ ዝከእል ምንቅስቓስ የለን።

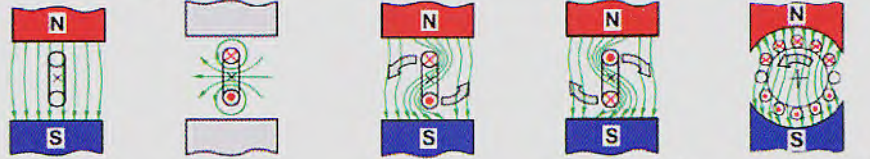

ስእሊ 6                      ስእሊ 7                      ስእሊ 8                      ስእሊ 9                      ስእሊ 10

ዙረት ኣለክትሪክ ሞቶር ንኸውስኽ መስመርት ክደራረብ፡ ወይ ጥምጣማት ምውሳኽ የድሊ 7.8.6\*

በእሊ 8. ነባሪ ማግነት ብኳረንቲ ዝፍጠር ማግነታዊ ሕንጻጻት ምስ-  
ዝውሰኹ እቲ ናይ ሓባር ማግነታዊ ክሊ ይደባለቑ። ብሓደ ወገን ህጉት  
ብሓደ ድማ ምምስቻል ናይቶም ሓይልታት ነቲ ርቡዕ ኩርናዕ  
ብምድፋእ ከምዝንቀሳቕሱ ይገብሩ።

በእሊ ቁ.7 ክሳብ በእሊ ቁ 9 ከእ እቲ ፈተነታት ብድርብ መስመር  
ወይ ብርቡዕ ኩርናዕ ዝተገብረ ፈተነ እዩ።በዚ መሰረት እዚ ኣብ ንጽልን  
ኣብ ድርብን መስመራት ናይ ምንቅስቓስ ሓይሊ ክውሰኹ በዚ መጠን  
ድማ እቲ ዝሮት መስመር ናህሪ ከዛይድ ንዕዘብ።

በእሊ 10 እቲ ብዙሕ ዙርያ ዝተጠምጠመ መስመራት ወይ  
አለክትሮኖቶር ክሳብ ክንደይ ናይ ምንቅስቓስ ናህሪ ክውሰኹ ከምዝኸእል  
ርዱእ እዩ።

እቶም ኣብ ስራሕ ዝውዕሉ ሞቶራት አለክትሪክ ኣዘዮም  
ፍጡናት እዮም።መብዛሕትእም መጠነ-ዝሮቶም ካብ 1500 ስጋዕ 4000  
ዝሮት ኣብ ደቂቕ ይኸውን።እቲ ዙረት ዘንሀር ዘሎ ሓይሊ በዩናይ  
ረቛሒታት ይዝወር ይጽሎ ይዓቢ ወይ ይንእስ ስለንፈልጥ ዓቢ ሓይሊን  
ተረር ማግነታዊ ክሊን ክነመንጨ። ንኸእል።እዚ ኣብ ውሽጢ ማግነታዊ  
ክሊ ሓጺናዊ ወሰኽ ምስ እንሰኹዓሉ ማግነታዊ ሞሕዚ እውን ጻዕቂ  
ስለዝውሰኹ ማግነታዊ ክሊ ኮነ ሓይሊ ብተወሳኺ ክተርር ይኸእል።  
ምኽንያቱ እቶም ክንምዝምዞም እንደሊ ዘሎና ሓይልታት ኣብ ሞሕዚ  
ጻዕቂ ማግነታዊ ክሊ ተኾይጦም ኢና ንረኽቦም። ካብዚ ማግነታዊ  
ተርእዮታት እነዋህልሎ ሓይሊ እምበኣር ድፍኢት ናይ አለክትሪክ  
ሞቶር ክም ሕርያና ክንግልገል የኸእለና።እቲ ምስጢር ናይ ባህርይ  
ዝነበረ ሕጂ ግን ተፈቲኑ ዝተረጋገጸ ቀመር ኣብ መደምደምታ ናይዚ  
መጽሓፍ አለክትሮ-ማግነት ኣብ ዝብል አርእስቲ ተመልክት።

ኣብ ተሞክሮ ክም ዝተረጋገጸ ሓደ ድፍኢት ናይ ዓረብያ  
መኪና ወይ ናይ ባቡር ይኹን ናይ ነፋሪት ብዙሕ እዋናት ንምፍትሖ  
ዘሸገረ ተክኒካዊ ጸገም ሓደ ናይ ስነሕሳብ ናይ ስነባህርይ ወይ ናይ  
ተክኒክ ግብራውን ክልሰሓሳባውን ቅድመ ፍልጠት ዘለዎ መሃንዲስ  
መጺኡ ኣብ ውሽጢ ሓጺር ጊዜ ጽሑፍ፡ ስእልታትን ቀመርን  
ብምውጻድ ነቲ ወጢሩ ዝሓዘ ተክኒካዊ ጸገም ክፈትሕ ምኸእሉ፡  
ብዓይንኻ ክትሪኦም ዘይትኸእል ተርእዮታት ስነ ባህርይ ኣብ ቅማሪ  
ተቐቢሮም ከምፀለዉ ብግብሪ ክንርጻእ ንኸእል።ነዚኣቶም ብምጽናዕ  
ዝርከብ ዝዚፍ ናይ ምህዞ ዕድል ምሕባር ንኸመራመር ዝደሊ ኤርትራዊ  
መንእሰይ፡ ክሳብ ክንደይ መሃዚ ዓቕሚ ሰብ ክፍጠር እንታይ ዓይነት  
ተኸእሎታት ከምዘሎዎ መብርሂ ምሃብ ሕንቅል-ሕንቅሊተይ ኮይኑ  
ኣይስመዓንን።እዚ ማለት ብተክኖሎጂ ዝማዕበለት ስልጥንቲ ሃገር

ብዓይኒ ክትሪሎም ትኸእል ነገራት ጥራሕ ክትመጽእ ከምዘይትኸእል ምፍላጥ፡ ተመሃሩ ንዝብል ሓደራ ወለዲ እገዳሲ ሚዛን ይህቦ። ብስራዕ መጽናዕትን ምርምርን ብዓይኒ ክትርእዮም ዘይትኸእል ተርእዮታት ባህርይ ምርእይ፡ በዚ ዝተማእዘነ ምስ ዓቕሚ ዝዳረግ ውሁድ ስራሓት ምውዳብን ምትግባርን ቀንዲ ኸእ ኣብ ኣገልግሎት ብምውዓል፡ ደፋኢ እናበለ ዝመጽእ መሰርሕ ምዕባሰ እዩ።

**7.9 ሓፈሻዊ ኣገልግሎትን ዓይነትን ኣለክትሪክ ሞቶር፡**

ምሆ እለክትሪክ ሞቶር፡ ክስተት ድምጺ ኣልቦ ዝኾነ ናይ ኣለክትሪክ ኢንዱስትሪ ምስዓቡ ርኢና። ገርማዕማዕን ኮርማሕማሕን ናይ መካኒካዊ ኢንዱስትሪ ደሓን ኩን ዝበሃሉሉ ጊዜ ኣርከበ። ሞቶር ሃፋ እናተኸወለ ክደ። ናይ በንዚና ናይ ናፍታ ናይ ላምባ ዝተፈላለዩ ዓይነት ሞቶራትን ማሸናትን ብዋጋ ይኹን ብጣቋ ንኹሉ መተካእታ ዝኸውን ምሆ እለክትሪክ ሞቶር ፍረ ውጽኢቲ እናተራእዩ ክደ። ኣብ ደረጃ መነባብሮ ደቂ ሰባት ሱርቡተኻዊ ዝኾነ ማሕበራዊ ሰውጢ ክኸትል ዓበይቲ ተኸእሎታት ከምዘሎ እንፈተ። ኣብ ዘመናዊ ናይ ኣለክትሪክ ኢንዱስትሪ ብዘለዎም ዋጋ፡ እድማዕነትን ብዝህብዎ ኣገልግሎትን ዝፈላለዩ ዓይነት ናይ ኣለክትሪክ ሞቶራት ኣለዉ። ብዙሓትን ዝተፈላለዩን እዮም። ገለ ካብቶም ቀንዲ ግን እዞም ኣብ ታሕቲ ዝሰዕቡ ክንጠቕሰ ንኸእል።

**7.9.1 ብቐጥታዊ ኳረንቲ ዝዕንገል ኣለክትሪክ ሞቶር፡**

ብቐጥታዊ ኳረንቲ ዝዕንገል ናይ ኣለክትሪክ ሞቶር ድልዱልን ሕሱርን ዓይነት ሞቶር እዩ። ብመሰረቱ ብቐጥታዊ ኳረንቲ ዝዕንገል ኣለክትሪካዊ ሞቶር ኣሰራርሕኡ ኣብ ክልተ ገሚዕና ክንሪእ ንኸእል። እቲ ሓደ ቀዋሚ ወይ ከዳኒ እቲ ካልእ ከእ ተንቀሳቓሲ ወይ ዘዋሪ ክፋል እዩ። እቲ ቀዋሚ ክፋል፡ መብዛሕትኡ ጊዜ ማግነታዊ ክለ ዝፈጥር ነባሪ ማግነት እዩ። እቲ ዘዋሪ ኣካል ድማ፡ ኣብ ከብዲ ሞቶር ዝቐመጥ ዘንጊ ኣለክትሮ ማግነት ኮይኑ ኳረንቲ ምስ ሓለፎ ዝሮት ዝጅምር ክፋል እዩ። እቲ እውታዊ ጎኒ ናይዚ፡ ሰንሰለት፡ ካተና፡ ችንግያ ወይ ኣስናን ዘለዎ መራኽቢታት ጌርካ ዙሪት ናብ ካልእ ኣካላት፡ ከም መንኮርኮር ክተመሓላልፍ ትኸእል። ካልእ ዓይነት ኣሰራርሓ ሞቶር እውን ኣሎ። እዚ ድማ ኣብ ደጋዊ ወገን ናይቲ ክዳኒ ማግነት፡ ዘዋሪ ኣለክትሮ ማግነት ክትሰርሕ ትኸእል። እቲ መብዛሕትኡ ኣብ ኣገልግሎት ዝርከብ ኣለክትሮ ሞቶር ግን እቲ ዘዋሪ ብውሽጢ፡ እቲ ክዳኒ ማግነት ድማ ብደገ ፡ ዝኾነ ዓይነት ኣሰራርሓ እዩ። ብቐጥታዊ ኳረንቲ ዝዕንገል ኣለክትሮ-

ሞቶር፡ መጠነ ዝሮቱ ብቐሲል ከትመጣጥኖን ከትቆጸጸሮን ሰለዝከኣል ብዋጋ ድማ ዝሓሰረ ሰለዝኾነ ብዓማዊል ይብሃግ። መብዛኤትኡ ጊዜ ድማ ሸንቲላቶር፡መተሰኢ መካይን ኮነ ኣብ ካልእ ዝተፈላለዩ መዳያት ሰራሕ ኣገልግሎት ይህብ። ነዚ ንምሰራሕ ዝድለ ቀንዲ ጥረ ነገር ቀረብ ግን እቲ ኣብ ዓለም ዝዓበዩ ብድሆ ኮይኑ ይርከብ። ንሱ ድማ ነባሪ ማግነት ብቐሊሉ ኣብ ዕዳጋታት ዓለም ዝርከብ ኣይኮነን። 90% ጥረ-ነገር ናይዚ ኣብ ዓለም ንምሰራሕ ዝድሊ ነባሪ ማግነት እዚ ኣብ ሓደ ንእሽቶይ ከባቢ ናይ ቻይና ይርከብ። ቻይና ድማ ነተን ኣብ ውሽጢ ቻይና ዝርከባ ናይ ኣለክትሪክ ኩባንያታት ናይ ዕብዮት ዕድል ከይትሕርም ብምባል፡ ኣብ ሰደድ ተዓጻጻፊ ቀረጽ ትገብር። ምሳ ምዕራባውያን ሃገራት ዘለዎ ሓርፋፍ ዝምድና ተወሲኹ ነዘን ነባሪ ማግነት ዝሰርሓ ናይ ምዕራብ ኩባንያታት ናብ ቻይና ከይደን ጥራሕ ኸፍርዩ ከምዘዋጽኡን ብምፍላጥ፡ መብዛኤትኡን ኣብ ቻይና ኮይነን ከሰርሓ ይርከባ ኣለዎ።

**7.9.2 ብተለዋዋጢ ኳረንቲ (AC) ዝዕንገል፡ኣለክትሪክ ሞቶር፡**

እዚ ክበሃል ከሎ ዓይነታት ብተለዋዋጢ ኳረንቲ እውን ምርዳእ ይድሉ። ብተለዋዋጢ ኳረንቲ፡ ሓደ ካናል፡ ክልተ ካናል፡ ለለሰተ ካናል፡ ክኾኑ ይኸእሉ እዮም። እቶም ሞቶራት ድማ ብሓደ ወይ ብሰለሰቲኦም ካናል ኳረንቲ ክዕንገሉ ይኸእሉ።ብሰለሰተ ካናል ኳረንቲ ዝዕንገሉ ሞቶራት፡ ምሳ ብቐጥታዊ ኳረንቲ ዝዕንገሉ ናይ ኣለክትሪክ ሞቶራት ከተወዳድሮም ከሎኻ፡ወሳኒ ዝኾነ እወታ ኣለዎም።ንሱ ድማ እቲ ዝረኽቡዎ ጸዓት ብዘይ ብዙሕ ክሳራ ኣብ መዓላ የውዕሉዎ።እዚ ማለት ብቐጥታዊ ኳረንቲ ዝቐለቡ ሞቶራት፡ ካብቲ ዝወሰዱዎ ናይ ኣለክትሪክ ጸዓት 30-40% ጥራሕ ኣብ ዝሮት ክቐይሩዎ ክለዉ፡ ብሰለሰተ ካናል ኳረንቲ ዝቐለቡ ኣለክትሮ-ሞቶራት ግን ክሳብ 80% ዝወሰድዎ ቐለብ ጸዓት ናብ ዙረት ሞቶር ይቐይሩዎ። ካልእ እወታዊ ጎኒ እውን፡ እዞም ሞቶራት እዚኦም ዙረቶም ብፍረኩንሰ፡ ማለት ብዝሒ ምድግጋም ናይ ኳረንቲ ኣብ ካልኢት፡ ክእለን ክመጣጠንን ይኸእል እዩ። እዚ ሰለዝኾነ ብሰለሰተ ካናል ዝቐለቡ ሞቶራት፡ ነቶም ብቐጥታዊ ኳረንቲ ዝቐለቡ ሞቶራት ኣብ ኢንዱስትሪ ገሊፎሞም ይርከቡ። ዘለዎም ኣሉታ ከኣ ብጉቡእ ምእንቲ ክሰርሑን ክእለዩን ብዙሕ ሰልኽላኻት ቁጽርጸራትን ላቐባታትን ይድልዮም። እቲ ኣብ ዓለም ዝበዝሐ ዝተሰርሐ ዓይነት ሞቶር ብሰለሰተ ካናል ዝቐለብ ናይ ኣለክትሪክ ዓይነት ሞቶር እዩ። እዚ ዓይነት ሞቶርዚ መጠነ-ዝሮት ናይቲ ክዳኒ ማግነታዊ ክሊን ናይቲ ኣብ ውሽጢ ኮይኑ ዝዘውር ዘንገን ብፍቕዲ ይፈላለ እዩ። ሰለዚ ድማ

አሲንክሮኖውስ ሞቶር ይበሃል። አብ ዓለም እቶም ብብዝሒ ዝፈርዩ ዘለዉ አለክትሮ-ሞቶራት ድማ እዮም። ምስ ካልኣት አነጻጺርካ ብብዝሒ 65-70% ዝኾኑ ሰለስተ ካናል ናይ አለክትሪክ ሞቶራት አብ ዓመት ይፈርዩ።

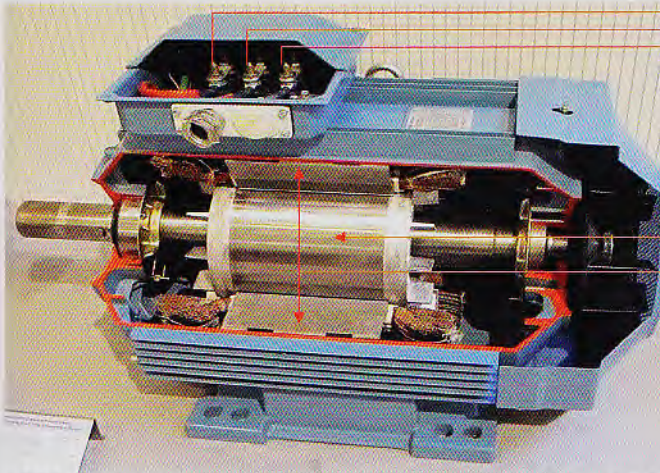

መላግቦታት ናይ ሰለስተ ካናል ኳረንቲ

ከብዲ ዘዋሪ ዘንገ, Armature

ነባሪ ወይ ክዳኒ (ማግነት)

ብሰለስተ ካናል ዝቕለብ አለክትሪክ ሞቶር ወይ አሲንክሮኖውስ ሞቶር እቲ አብ ዓለም ብብዝሒ ጠለብን ቀረብን መወዳደርቲ ዘይርከቦ አብ አገልግሎት ዝርከብ ዓይነት ናይ አለክትሪክ ሞቶር። 7.9.2.1\*

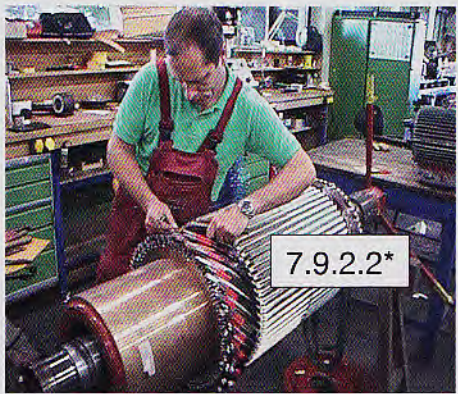

7.9.2.2\*

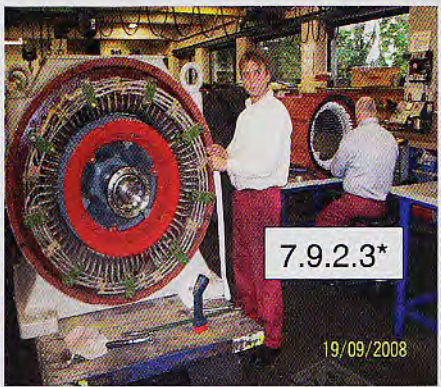

7.9.2.3\*

19/09/2008

አብ ኢንዱስትሪ ሃገራት ዝሰርሑ ናይ አለክትሪክ ሞቶራትን ጀነራይተራትን

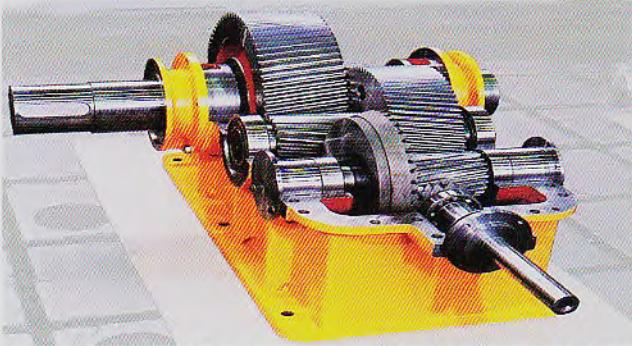

**ምስ አለክትሪክ ሞቶር ዝገጥሙ ኣስናን ኣመሓላለፍቲ ዙረት**  
7.9.2.4\*

ብሰለስተ ካናል ዝቕለብ ናይ አለክትሪክ ሞቶር ኣሰራርሕኡ፡ ብቐንዱ ብጋሊለዮ ፊራሪ (ጣልያን) ኒኮላ ተስላ (ክሮኦሻያን ኣሜሪካዊን)፡ ሚካኤል ዶሊሮቶ-ብሮቭስኪ (ሩሲያ)፡ ቡብቐሩብ ዝተማህዘን ዝማዕበለን እዩ። ብዘይካዚ ካልእ ዓይነት ሞቶር ብሰለስተ ካናል ኳረንቲ ዝሰርሕ ውን ኣሎ። ኣብዚ ከኣ ናይ ከዳኒ ማግነታዊ ክል መጠነ-ዙረትን፡ ኣብ ውሽጢ ኮይኑ ናይ ዝዘውር ዘንጊ መጠነ-ዝሮትን ሓደ ስለዝኾነ ሲንክሮኖውስ ሞቶር ተባሂሉ ይጽዋዕ። እዚ ሞቶርዚ ኣብ ስራሕ ክሳብ 90% ናይ ጸዓት ዕግቦት ይህበና። ክሳብ ጸዓት ኣብ 10% ድሩት እዩ ማለት እዩ። ናይ ምጥጥን ጸገም ኣሎ። ነዚ ዘድሊ አለክትሮኒክስ ከኣ ካብቲ ሞቶር ንላዕሊ ይኸብር። እናዘወረ ከሎ ዝያዳ ጸር ምስ ትህቦ ዘይተኣደነ ብራኽ መጠነ ኳረንቲ ስለዝኾትል ብዙሕ ሃልኪ ጸዓት ይፈጥር። እዚ ድማ ናቱ ከም ኣሉታዊ ጎኒ ይርኣ።

**7.9.3. ብቐጥታዊን ተለዋዋጢን ኳረንቲ ዝዕንገል አሊ.ሞቶር፡**

ናይዚኦም ዓይነት ሞቶራት እወታታት ምስ እንርኢ፡

1. መጠነ ዝሮቶም ብቐሊል ክእለ ይኸእል።
2. ሓያል ዝኾነ ደፋኢ ሓይሊ ኣሎዎም።
3. ንኸትሰርሖ ብዙሕ ክብደት የብሉን።

ኣሉታታት ድማ፡

1. ዋጋ መስርሒኡ ሕሱር ኣይኮነን።
2. ብልጭታታት ይፈጥር፡ እዚ ድማ ከም ጎድናዊ ጸገም ይውሰድ።

እዚ ዓይነት ሞቶር እዚ፡አብ ናይ አለክትሪክ ፈኩሰቲ መሳርሒታት ከም ናይ ገዛ ሰራሕ ኩሰተርቲ፡ ሓጸብቲ፡ ቆረጽቲ፡ ለወሰቲ፡ በጽበጽቲ፡ መንኮልቲ ዝሓመሰሉ ናይ አለክትሪክ መሳርሒታት የገልግል።

**7.9.4 ስፍሓት ኣገልግሎት አለክትሪክ ሞቶር:**

ስፍሓት ኣገልግሎት አለክትሪክ ሞቶር ኣብ ኩሉ መዳያት ሰራሕ ካብ 8000 ሜተር ዝውሽጥ ባሕሪ፡ ከሳብ ኣብ ሰማያት ጠፈር ዝዝምብያ ሳተላይት፡ ወይ ዝውርወራ ዳህሰሰቲ ጠፈር፡ ከም ሾየጀ-1 ይዝርጋሕ። ኣብ እንነብረላ ዓለም ኣውን ኣብ መላኣ ናይ ኢንዱስትሪ ሃገራት ከይተሓጽረ ኣብ ካልኣትውን ኣብ ዝተፈላልያ ሃገራት፡ ዝርከብ ሜዳታት ሰራሕ ከገልግል ይርከብ። ኣቲ ዝበዝሐ ክፋል ናይ አለክትሪክ ሞቶር ግን ኣብ ስርሓት ኢንዱስትሪ እዩ ዝውዕል። ናይ ኢንዱስትሪ ሮቦተ ብቀጥታዊ ኳረንቲ ዝዕንገል ሞቶር እዩ ዝሰርሕ ምኽንያቲ ኣብዚ ብተዛማዲ ዘድልዮካ ጉልበት ዓቢ ኣይኮነን፡ ግን ዝለዓለ ደረጃ ምጥጥንን ኣልየትን የድሊ። ኣፍሪይቲ ኩባንያታት ኣብዚ ጊዜዚ ኣብ ውሽጢ ኩባንያታትን ዘሎ መገጣጠሚ መሰመራት ዝሰርሓ ናይ አለክትሪክ ማሽናት፡ ብሰለስተ ካናል ኳረንቲ ዝዕንገል ሞቶር ይጥቀማ። ዝያዳ ኣሳልጦ ሰራሕን ናይ ጸዓት ቆጣቢ ባህርያትን ከም እወታዊ ጎኒ ሰለዝውስድ። መካይን ውን ብሰለስተ ካናል ኳረንቲ ዝዕንገል ሞቶር ተጠቐመን ኣገልግሎት ከህባ ዝጀመራ ኣለዋ። እዚ ከኣ ነተን ልዕሊ ስፍሪ ኮይንን ዘለዋ ብነዳዲ ዝሰርሓ ተሽከርካርቲ መካይን፡ መተካኦታ ከኸውን ዓቢ ትጽቢት ተነቢርሉ ኣሎ። ኣብዚ ዝመጽእ ዘሎ ዓሰርተ ዓመታት ብዙሓት ናይ አለክትሪክ መካይን ክሰርሓ መደባት ኣሎ። ኣብዚ ግን ጸዓት ናይ ምዕቋር ብቕዓት ክፍታሕ ቀሊል ከምዘይኮነ ይሕበር። ኩለንትናዊ ዓቕሚ መሃንዲሳት ኣወሃሂድካ ድማ መፍትሒ ንምርካብ ብጉቡኣ ይሰራሓሉ ኣሎ።

ከብሪ ነዳዲ ኣብ ዓለም በቲ ሓደ፡ ቀረጽ ብከላ ኣውን በቲ ካልኣ፡ ምንቕስቓሳት ተሽከርካርቲ የጉድል ብምህላዉ ናይ ሎሚ ፍርያት መኪና አለክትሪክ፡ ሓደ ካብቶም ቀንዲ ኣማራጺታት እዩ። ነዚ ዕዳጋዚ ንኸሰፍሕ ኣሳልጦ ጌርና ተዓዊትና ዝብላ ኩባንያታት ኣብ ገለ ኩርንዓት ዓለም ኣናበዝሓ ይኸዳ ኣለዋ። መኪና አለክትሪክ ካሂት ብመሰርዕ ክፍርያ ዝጀመራ ከም ኣብነት ኣብ ካሊፎርኒያ (ሕ.መ.አ) ትርከብ ኩባንያ፡ ተሰላ ስርሓት ሞቶር 2003 ዝተመሰረተት ኣያ። ኣብ 2008፡ 700 ዝኣኸላ ተሰላ ሮድሰተርሰ ዝበሃላ ብአለክትሪክ ዝኸዳ መካይን፡ ኣፍርያ ናብ ዓማዊላ ክትሸይጥ በቐዓ ኣላ። ኣብ ቀጻሊ ዓመታት ድማ ሓዳስ ከም ሞደል ኣሰ

S ዝአመለላ፡ ንሰድራ ዝኾና መካይን ከተፍሪ መደብ ኣውጺኦ ክምዝነበረት ይንገር።

አለክትሪክ ሞቶር ለምበኣር ኣብ ኢንዱስትሪ ብተፈቐደ ኣብ ናይ መካይን ኢንዱስትሪ ድማ ብፍላይ ጥራሕ ኣይተሓጽረን። ኣብ ካልእ ዝተፈላለዩ መዳያት ሰራሕ እውን ኣገልግሎቱ ደብ የብሉን። ኣብ ቤት ዕዮታት ደቀኞቲ ማሸናት ጽርቦት ጣውላን ሓጺንን፡ መተሰኢ መኪና፡ ኣብ ሕክምና እውን መጽረቢን መጽረይን ኣሰናን ቀንዲ ኣገልጋሊ ኮይኑ ይርክብ።

ኣብ መኪና ክም መተሰኢ፡ መዝሓል ሞቶር፡ ኣብ ህንጻታት እውን መደየቢ ኮይኑ ክገልግለና ይኸእል። አለክትሪክ ሞቶር ተጠቐምካ፡ መጓጓዣ ኣብ መኪና ኣብ ጀላቡ ብፍላይ ኣብ ባቡር ብኸመይ ክገልግሉ ይኸእሉ ዝብሉ ሕቶታት ግን ገና ኣይተመለሱን።

ፋራዳይ ዝገበሮ ምርምራት ለምበኣር ነጥበ መቐይሮ ኣብ ተክኖሎጂ ዓለም ወሳኒ ተራ ክምዝተጸወተ ዝአመቱ ሊቃውንቲ ዓለም ጎሰንሳቶም ኣብዚ ዓውዲዚ እናሓየሉ ከዱ። ምህዞ አለክትሪክ ሞቶር ግብራዊ ክገብሩ ዝፈተኑ መሃንዲሳት ኣብ ዝተፈላለዩ ኩርንዓት ብዙሓት እዮም ካብቶም ቀንዲ ሕጋውያን መሃዝቲ ግን እዞም ዝሰዕቡ ክንጠቅሰ ንኸእል።

ቶማስ ዳቪንሰን ሞቶር ኣሚሪካዊ ካብታ ኣብ ጊዜ ማይክል ፋራዳይ ኣብ ኣሚሪካ ኮይኑ ዝመራመር ዝነበረ ዮሴፍ ሂንሪ (ኣሚሪካዊ) ዝቐድሓ አለክትሪክ ሞቶር ትምህርቲ ብምውሳድ ኣብ 1834 ኣብ ዓለም ቀዳመይቲ ምህዞ አለክትሪክ ሞቶር ፈለመ። ምስክርነት ምህዞ ድማ ተቐበለ። ኣብ ኤውሮጳ እውን ብብሪቲሽ ነዚ ምህዞ ህዝቢ ምእንቲ ክዓግበሉ ብልሓታት ኣብ ምንዳይን፡ በቲ ሓደ ወገን ድማ ኣብ መጓጓዣ ሰኒዕካ ናይ ምቕራብ ቀዳማይ መሃዚ ናይ ምኃን ውድድርን ርቡጽነትን ንብዙሓት ድቃሰ ሰይቲ ክሊእዎም ነይሩ እዩ። እዚ ድማ ኣብ ብዙሕ ቦታታት ኣገልግሎት መጓጓዣ ተሸክርክርቲ ክምዝፈታትኑ ገበሮም። ሀርማን ያቆቢ ዝተባህለ ጀርመናዊ ኣብ 1838 ሳንክት ፐተርስቡርግ (ፕሩሲያ) ሸዱሸተ ሰብ ዝጸዓነት ጃልባ፡ ሓደ 220 ሶልት ባተሪ ዝዕንገል አለክትሪክ ሞቶር ብምስራሕ ኣብ ባሕሪ ክምእትን ቀሳቐስ ገበረ። ቀዳመይቲ ኣብ መጓጓዣ ናይ ዓለም ዝተሰርሐት ናይ አለክትሪክ ተሸክርካሪት ኣብ ባሕሪ ድማ ተባህለት። ባተሪ ግን ከቢድ ብምንባሩ ኣገልግሎታ ተወሲኑ እዩ ዝተረፈ። እዚ ፈተነ እዚ ተኸእሎታት አለክትሪክ ሞቶር ኣብ መጓጓዣ ባሕሪ ጥራሕ ዘይኮነ ኣብ ናይ ምድሪ መጓጓዣ እውን ብደፋነታ ይኹንምበር፡ ብግብሪ ክሰፍሕ ኣበየቦትኡ ክገልግል ሰለዝኸእል ብጻዕቂ ይሰራሓሉ ነበረ። ብፍላይ ኣብ ሕ.መ.አ



መጎዓዝያ ባቡር ብአለክትሪክ ጌርካ መጎዓዝያ ይፈታተን ይንበር እምበር አይተዓወተን።

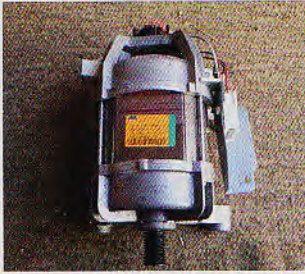

አለክትሪክ ሞቶር አብ ሓጸብቲ



አለክትሪክ ሞቶር አብ መንቀጽ ክዳውንቲ



አለክትሪክ ሞቶር በጽብጽቲ



አለክትሪክ ሞቶር መጎዓዝያ ጀላቡ



አለክትሪክ ሞቶር መብዓጥቲ ሑጽ-ሰሚንቶ አለክትሪክ ሞቶር ሓምተልቲ ፍፍታ



አለክትሪክ ሞቶር ሞደል ነፈርቲ አለክትሪክ ሞቶር ናይ መብቃ ዲስኮ 7.9.4\*





አለክትሪክ ሞቶር አብ መካይን ብባተሪ አለክትሪክ ሞቶር አብ ጸረብቲ

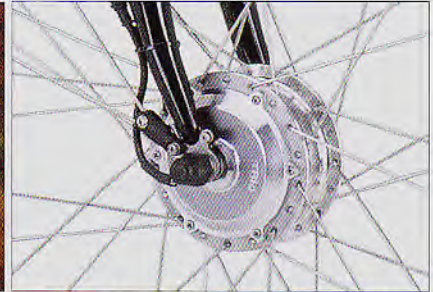
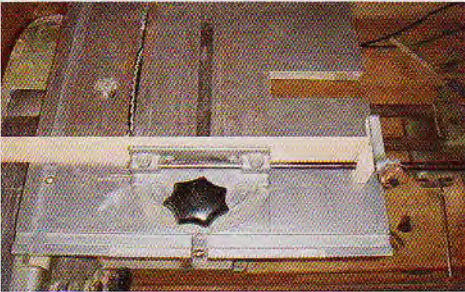

አለክትሪክ ሞቶር አብ ቆረጽቲ አለክትሪክ ሞቶር አብ ብሽግሌታ



ሓገዝ መደያይቦ ብአለክትሪክ ሞቶር

መደያይቦ በረኽቲ ህንጻታት ብአለክትሪክ ሞቶር 7.9.4\*

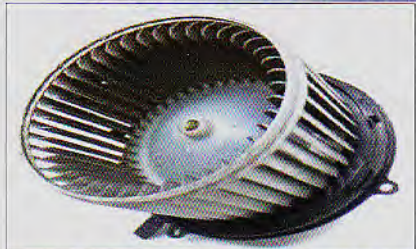
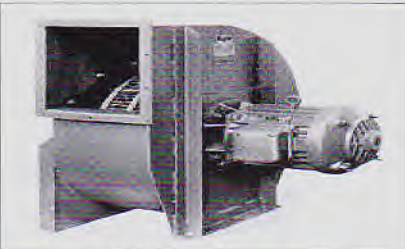

አለክትሪክ ሞቶር መዘርግሒ ንፋስ ሙቐት አብ ውሽጢ ተሽከርካርቲ ዘርጋሕ ንፋስ አለ.ሞቶር

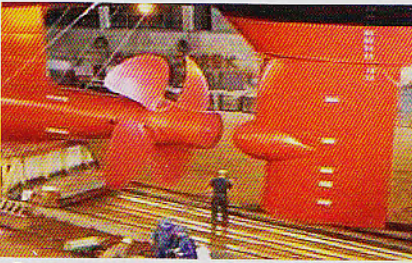

አለክትሮሞቶር አብ መራኸብ 7.9.4\*



አለክትሮሞቶር አብ ኮምፕረሶር