

## ምዕራፍ 2

### ጃልባ ወይ መርከብ ከይጠላለት ከተንሳፍፍ ዝቐይድ መትከላት ስነፍልጠት፡

#### 2.1 ብልሓት ኣርኪመደስ ብሓፈሻ፡

ኣብ ዝሓለፈ ቁሩብ ዓመታት ሃገራዊ ቁጠባኣ ከይጥፍሽ ትፍራሕ ዝነበረት ሃገረ ግሪኽ፡ኣብ ጥንቲ ብሰነ ፍልጠት ብሓፈሻ ብስነጽሑፍ፡ ፍልስፍና፡ ስነሕሳብ ኮነ ህንድስና ንዓለም ታተ ኣናበለት ዘላለየት ትምህርቲ ብዝተጸገፀ መንገዲ ንምስፋሕ ቅድሚ ካልኣት ሃገራት ወይ ኣህጉር እትሰራዕ ምንባራ ጥንታዊ ታሪኽ ናይቲ ከባቢ ዝተኸታተለ ዘበለ ኩሉ ይፈልጥ። ከምኡ ስለዝነበረ ዝጠፍአ ዘተቐብረ ናይ ጥንቲ መጻሕፍቲ ሂሳናዊት ግሪኽ፡ ኩሉ ጊዜ ይድለን ፍረከርሱ በርቢርካ ንምውጻእ ብዙሕ ጸዕርታት ይካየድ እዩ። ቋንቋ ግሪኽ እውን ከም ኣገዳሲ መወከሲ ስነፍልጠት ተወሲዱ ኣብ መብዛሕትኦም ናይ ሳዕለዎት ደረጃ ቤት-ትምህርታት ኤውሮጳ ንምስታፍ ቅድመ-ኩነት ተወሲዱ ንብዙሕ ዓመታት የገልግል ነበረ። ሎሚ ከይተረፈ ኣብ ናይ ስነሕሳብ ኮነ ኣብ ናይ ስነፍልጠት መጻሕፍቲ ፊደላት ግሪኽ ዝውቱራት ምዃኖም ብካልኣይ ደረጃ ቤት-ትምህርቲ ዝሓለፈ ኩሉ ዝምስከሮ ሓቂ እዩ።

ገለ ካብቶም ናይቲ ጊዜቲ ስነፍልጠተኛታት ተመራመርቲ ግሪኽ ኣርኪመደስ ወዲ ፊይዲያስ ዝተባህለ ኣብ ሲራኩስ ዝተባህለት ወደብ ዝተወልደ ኮይኑ፡ወዲ ሓደ ናይ ኣስትሮኖሚ ምሁር እዩ። ኣርኪመደስ ኣብ ጥንቲ (287-212 ቅ.ል.ክ) ብግምት ዝነብር ዝነበረ ግሪካዊ ሊቅ እዩ።ኣብ ስነፍልጠት ብሓፈሻ ኣብ ስነሕሳብ፡ ስነባህርይን መሃንድስነትን ድማ ብፍላይ ዱልዱል ስረት ብምቕማጥ ስነ ሕሳብን ተክኒክን ናይ ዓለም ኣብ ወሳኒ ወገናቱ ቅድመ-ኩነት ንምህታት ክኸውን ዝኸለለ መምህር ስነፍልጠትን መሃንዲስን ስለዝነበረ ኣናተዘከረ ይነብር ኣሎ።ጽሑፋቱ ኣብ 16ን 17ን ክፍለዘመን ዳግማይ ካብ ኩሉ ጠፊኡዎን ተቐቢርዎን ዝነበረ ተአራርዩን ተፋሒሩን ምስተረኸበ ንዘመናዊ ስነፍልጠት ኣነኣኢስካ ዘይርእ ኣስተዋጽኦ ከምዝገበረ ኩሎም ምስጢር ስነባህርይ ዘስተማቐሩ ተመራመርቲ ይምስክሩ።ገለ ካብቲ ዝገበሮ ስነፍልጠታዊ ትዕዛብቲ ብብልሓት ኣርኪመደስ ዝፍለጥ ሕጊ ንኣሽቶይ ዝመሰል ኣስተብህሎ፡ ግን ንመብዛሕትኡ ስነባህርያዊ ኣሰራርሓ፡ ናይ ባሕሪ መራኽብን ናይ ኣየርን መጓጓዢያን ዝእዝዝ ብምዃን ምንጨ ናይዚ ሓሳብዚ ካብ ናይ ጥንቲ ታሪኽ ንመልክት።

ሄሮን ዝተባህለ ንጉስ ኣብ ጊዜ ሮማውያን ኣብ ኮርሲካ ዘውዲ ደፊኡ ይነብር ነበረ። እታ ዝደፍእ ዘውዲ ብሓደ እንጠረኛ ዝተመስርሐት ብምንባራ ሕዋስ ብኑር ከይህልዎ ጥርጣረ ነበሮ። ነዚ ክረጋግጽ ከእ ንእርኪመደስ ዝእመን መስተውዓሊን ክኢላን ብምንባሩ፡ እስከ ነዛ ዘውዲ ጽርይቲ ድያ ወይስ እይኮነትን? ከሞረሮካ ከይቆረጽካ ኣረጋግጸለይ ክብል ተማሕጸኛ። ኣርኪመደስ ከእ ካልእ ዝተሓወሰ ብኑር ከይህልዎ ክፈልጥ ሳዕልን ታሕትን በለ። ካብ ዕሰታት ሓደ መዓልቲ፡ ኣብ ማይ ዝመልእ ጋብላ ነብሱ ክሕጸብ ይኣቱዎ ነቲ ብምእታው ነብሱ ተጋሕፊሉ ዝፈሰስ ማይ ምስ ተዓዘበ፡ ኣብ ኣእምሮኡ ፍሉይ ጦብላሕታ ሓደሮ። ብመትሓዝ ማይ ጌሩ ድማ ነቲ ካብ ጋብላ ዝወጸ ፈሳሲ ዓቀኖ። እቲ ክብደት ናይቲ ዝፈሰስ ማይ ምስ ክብደት ነብሱ (ናይ ኣርኪመደስ) ማዕረ ኮነ። ንደቓይቕ ድሕሪ ምስትንታን ሓደ ጥንሰሓሳብ ኣብ ኣእምሮኡ ተሳእለ። መልሲ ንሕቶ ንጉስይ ረኽብኩዎ ክብል ካብ ጋብላ ወጺኡ ምስ ቃልዕ ነብሱ ዓው ኢሉ ጨደረ።

ኣርኪመደስ ዝተሓተቶ ሕቶ ከምልስ ትስቶው ብምጅኑ ንጎይትኡ ብምንጋር፡ ምውድዳር ምእንቲ ክጥዕም፡ ልክዕ ከምታ ዝተዋህቦቶ ዘውዲ ትምዘን ሕዋስ ዘይብላ ወርቂ ክህቦ ብትሕትና ሓተቶ። ንጉስ ሄሮን ድማ ሕራይ ኢሉ ድልዎቱ ኣማልኣሉ። ሓደ ክብደተን ክልተ ኣዋርቕ ተረክበ። ሓንቲ ሕዋስ ዘይብላ ወርቂ፡ እታ ካልኣይቲ ከእ ዘይተፈልጠት ጥርጥርቲ ወርቂ ነበራ። ክልቲኣን እታ ሕዋስ ዘይብላ ወርቂን እታ ዘይተፈልጠት ወርቂን ኣብ ስጋዕ ኣቶ ዝመልእ ማይ ቡብሓደ ብምእታው፡ ነቲ በዘን ክልተ ኣብ ፈተነ ዝርከባ ዘሰዋ ነገራት ተደፊኡ ዝወጸ ማይ ክልተ ጊዜ ነንበይኑ ጌሩ ዓቀኖ። ክብደት ናይዘን ክልተ ጽርይቲ ወርቂን ጥርጥርቲ ወርቂን ዝተፈላለዩ ኮነ። እታ ዘውዲ ዝበዘሐ ማይ ደፊኣ ከተውጽእ እንክላ እታ ጽርይቲ ወርቂ ደፊኣ ዘውጸቶ ማይ ግን ዝወሓደ ኮነ። በዚ ድማ እታ ዘውዲ ዝፈኸሰት ምንባራ ሕዋስ ብኑር ከምዝነበራ ኣረጋገጸ። ነብስ ክብደት (Specific weight) ናይ ወርቂ ኣብ ሓንቲ ክዩቢክ ስንቲ-ሜተር 19.3 ግራም ክኸውን ከሎ ናይ ብኑር ግን 10.5 ግራም እዩ። ስለዝኾነ እታ ብኑር ዝተሓወሳ ወርቂ ብዙሕ ቦታ (ቅጹ) ሓዘት ደእ እምበር ነብስ ክብደታ ዝወሓደ ስስዝነበረ ዝያዳ ማይ ጋሕፊስት። ምስቲ ጽሩይ ወርቂ ዝዳረግ ነብስ-ክብደት እይነበራን። እታ ጽርይቲ ወርቂ ግን ነብስ-ክብደታ ዝበዘሐ ብምንባሩ፡ ስለዝዘመጠት ዝጋሕፊስቶ ማይ ዝወሓደ ነበረ። ንዝያዳ መብርሂ እብ ታሕቲ ስዒቡ ዘሎ ጋሕፋሊ ሓይሊ ንምርዳእ ዝጠቅም ዝቐለለ ኣብነት ንመልክት።

ኢድና ኣብ ፍስቶ ማይ ኣእቲና ምስ ንደፍእ እቲ ማይ ናይ ገዛእ ርእሱ ሓይሊ ጌሩ ንላዕሊ ይደፍእና። እቲ ማይ ናይ ገዛእ ርእሱ

ደፋኢ ሓይሊ፡ ወይ ጋሕፋሊ ሓይሊ አለዎ ማለት እዩ። ዝኾነ ነገር ከድፋእ ከሎ ብሓይሊ ጥራሕ እዩ ዝድፋእ። (ካልኣይ ሕጊ ባህርይ ደሰሓቕ ኒውቶን፡ ኣብ ታሕተዎይ ምዕራፍ ርአ)

ካብ ኣርኪመደስ ከም ዝተማሃርናዮ ኣብቲ ሙሉእ ዝኾነ ሙሕጸብ ማይ ምስኣተወ እቲ ብሰሪ ጸቕጢ ኣርኪመደስ ተጋሕፊሉ ዝወጸ ማይ (Bouyancy) ምስ ክብደት ኣርኪመደስ ሓደ እዩ ዝኾነ። እዚ እቲ ፋልማይ መወከሲ ብልሓት ኣርኪመደስ እዩ።

እዚ ትዕዛብቲዚ ናብ ኣገዳሲ ኣቃሊልካ ክርእ ዘይግባእ፡ ዝምድና ናይ ክብደት ሰብን ዝግሕፈል ዘሎ ሓይሊ ማይን ይመርሓና። ኣብ ማይ ዝጠልቕ ነገር ስለምንታይ ይጥሕል፡ ጸብለል ይብል፡ ወይ ድማ መሰስ ኢሉ ንላዕሊ ይወጽእ? ዘሎ ስነባህርያዊ ምትእስሳር ነገራት ንኸንርዳእ ይሕግዘና። መራኽብ ኣሰራርሐኡን ንምርዳእ ወይ ንምስናዕ ብዕምቁት ክንርዳእ ድማ መሰረታዊ ክልሰሓሳዊ ሓበሬታ ይኾነና። ምኽንያቱ ነፍሲወከፍ ከም ዝፈልጦ እምኒ ኣብ ቀላይ ይጥሕል ዕንጸይቲ ግን ኣይጥሕልን። ከቢድ ጸር ዝጸፃና ብሓጻውን ዝተሰርሓ መራኽብ ደኣ በዩናይ ስነመገት እዩን ጸብለል እናበላ ኣሸሓት ኪሎሚተር ክጉዳዞ ዝኸእላ? ኢልና ምስ እንሓትት ብሎጂክ ዝምእዘዝ ስነባህርያዊ መትከላት ስለዘሎ ጥራሕ ምዃኑ ንርዳእ። እዚ ሕጊዚ ኣብ ፈሳሲ ማይት ጥራሕ ዘይኮነ ኣብ ኣየር እውን ነፈርቲ ክነፍራ ምእንቲ ክኸእላ ቅድመኩነት ዘግጥሕ ውጽኢት ስነፍልጠታዊ ምርምር እዩ። ምኽንያቱ መርከብ ማይ እናጋሕፈለት ክትጎዳዝ እንከላ ነፋሪት ድማ ኣየር እናጋሕፈለት እያ ትበርር።

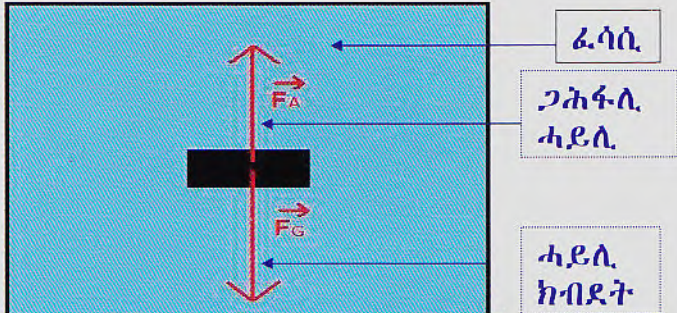

$F_a = F_g$   
ጋሕፋሊ ሓይሊ = ሓይሊ ክብደት

ኣብ ፈሳሲ ዝጠልቕ ነገር ኣብ ዘለዎ ቦታ ጸብለል ምእንቲ ክብል፡ ሓይሊ ክብደትን ጋሕፋሊ ሓይሊ ማይን፡ ማዕረ ማዕረ ክኾኑ ግድነት እዩ። (ብልሓት ኣርኪመደስ) 2.3.1\*

## 2.2 ቀንዲ ትሕዝቶ መትከል አርኪመደስ:

መወከሲና፡ ክብደት ናይ፡ ቦቲ ዝጠልቕ ነገር ዝግሕፈል ማይ = ክብደት ናይቲ ኣብ ማይ ዝጠልቕ ኣካል።

ጋሕፋሊ ሓይሊ እምበኣር ከይንደናገር፡ኣብ ጃልባ ወይ ኣብ መርከብ ምስንዕዘብ ማይ ካብ ባሕሪ ወጺኦ ክፈሰስ ኣይክእልን እንታይደኣ መርከብ ዝሰከም ሓይሊ ይኸውን ኣሎ። ጸዋር መርከብ፡ ደፋኢ መርከብ ወይ ኣብራሪ ነፋሪት ኮይኑ የገልግል ኣሎ ማለት እዩ።

ብጠንቂ ናይዚ ወርቃዊ ትዕዘብቲዚ ዝልግሉ ሕቶታት፡ ከም ምምዝባል ናይቶም ዝዋለኡን ዝነጥፉን ዘለዉ ሓይልታትን ብሰሮም ዝፍጠር ምንቕስቓስን ለውጢታት መእዘንን ዝተገብረ ምርምር ለንፍልጠት ኣብ ታሕቲ ንተግዘብ።

### ፋልማይ፡

ጋሕፋሊ ሓይሊ  $F_a = F_g$  ሓይሊ ክብደት ናይቲ ዝጠልቕ ኣካል፡ ማዕረ ምስዝኾነ፡ ወይ

እዚ ቅድመኩነትዚ ምስዝማላእ፡

እቲ ዝጠልቕ ኣካል ኣብ ዘሎዎ ቦታ (ንላዕሊ ወይ ንታሕቲ ክይተደፍእን ክይተላሕበን) ጸብለል ይብል።

### ዳግማይ፡

ጋሕፋሊ ሓይሊ  $F_a > F_g$  ሓይሊ ክብደት ናይቲ ዝጠልቕ ኣካል ማለት ( $F_a$  ክሕይል ከሎ)፡

እዚ ቅድመኩነትዚ ምስዝማላእ

እቲ ዝጠልቕ ኣካል ንላዕሊ ይደፍእ

### ሳልሳይ፡

ጋሕፋሊ ሓይሊ  $F_a < F_g$  ሓይሊ ክብደት ናይቲ ዝጠልቕ ኣካል ( $F_a$  ክንእስ ወይ ክደክም ከሎ)

እዚ ቅድመኩነትዚ ምስዝማላእ ድማ

እቲ ዝጠልቕ ኣካል ይጥሕል

ትርጉም ኣብ ሰነ-ሕሳብ=ማዕረ > ይግቢ < ይንእስ ማለት እዩ።

ብኻልእ አዘራርባ ሓንቲ 10 ግራም ትምዘን ሳንቲም ጸብለል ኢላ ኣብ ውሽጢ ወይ ኣብ ልዕሊ ማይ ጸብለል ምእንቲ ክትብል፡ ከይትጥሕል፡ እንተወሓደ 10.ግ ወይ ድማ ካብ 10.ግ ንላዕሊ ማይ ከትጭንጉዕ ወይ ከትግሕፍል ኣለዎ። እቲ ጋሕፋሊ ሓይሊ ማይ ካብቲ ክብደት ናይታ ኣብ ማይ ትጠልቕ ዘላ ነገር (ሳንቲም)፡ ማዕረ ይኸውን ወይ ይፃቢ ስለዘሎ ጸብለል ትብል ወይ ንላዕሊ ትድፋእ ኣምበር ኣይትጥሕልን ኣያ።

ካብ ብልሓት ኣርኪመደስ ከይወጸእና እምበኣር ሓንቲ ማእቲቲ ቶን ወይ 100000 ኪሎ ግራም ትምዘን መርከብ ከይጠሓለት ምእንቲ ክትጉግዝ 100000 ኪሎ ግራም ወይ ልዕሊኡ ማይ ከትግሕፍል ኣለዎ። በዚ ግን እቲ ክልሰሓሳብ ኣይተወድእን። ማይ ባሕሪ ኣብ ከርሱ ዘሎ ትሕዝቶ ይፈላለ እዩ። እቲ ሓደ ጨዋም ከኸውን ከሎ እቲ ካልእ ከአ ምቁር ኣዩ። ሓደ ሊተር ጨዋም ማይ ምስ ሓደ ሊተር ምቁር ማይ መዚንና ምስነወዳድር ጨዋም ማይ ይረዝን። ዝያዳ ደፋኢ ሓይሊ ድማ ይውንን። ንኣብነት ሓንቲ መርከብ ካብ ሰሜናዊ ባሕሪ (ኣብ ኤውሮጳ) (ብእንግሊዝ ኖርወይ ደንማርክ ጀርመን ሆላንድ በልጅዩምን ፈረንሳን ዠኸበብ ባሕሪ) ናብ ፊለግ ኦልበ (ካብ ሰሜናዊ ባሕሪ ብሃምቡርግ ጌሩ ናብ ረፓብሊክ ቸክ ዝውሕዝ ፊለግ) ክትጉግዝ ከላ ከትጥሕል ትኸኣል እያ። ምኽንያቱ ኣብቲ ከልተ ባሕሪታት ዝተፈላለዩ ዓይነት ናይ ማይ ነብሰ-ክብደት ኣሎ። ምእንቲ ከይትጥሕል ካብ ነብሰ ክብደታ ዝረዝን ማይ ከትግሕፍል ኣለዎ። ኣብዚ ክብደት ዝግሕፈል ማይ ጥራሕ ዘይኮነ ዳዕቂ ናይቲ ፈሳሲ ኣገዳሲ ተራ ኣሎዎ። ዳዕቂ ክንብል ከሎና ሓይሊ ክብደት ምስ ቅጹ ኣወዳዲርካ ዝርእ ሰነባህርያዊ ዓቕን ኣዩ።

ኣርባዕተ ሕግታት ኢሰሓቕ ኒውቶን ምጽንያምን ምፍላጠምን ከም ልሙዳት ቋንቋ ከንወሰዶም ኣንተዘይከኢልና ናይ ምርዳእ ጸገማት ኣይክተርፍን ኣዩ። ንኣብነት ስሕበት መሬት ዝያዳ ግምት ክወሃቦ ይግባእ። ከብደትን mass ሓይሊ ከብደትን Fg ውን ከምኡ። ነብሰ ከብደት (Specific Weight) ካብ ዳዕቂ ዝፈልዮ ስሕበት መሬት ጥራሕ ኣዩ። ዝያዳ ሓበሬታ ኣብ መደምደምታ ናይዚ መጽሓፍ መወከሰታ ኣብ ዝብል ኣርእስቲ ተመልከት።

ሓደ ኣብ ማይ ዝጠልቕ ነገር ዝወሓደ ዳዕቂ ካብቲ ኣትዩም ዘሎ ማይ ምስ ዝህልዎ፡ ዝወሓደ ሓይሊ ክብደት ኣንጻር ማይ፡ ስለዝውንን ንላዕሊ ይድፋእ። በንጻሩ ዝጠልቕ ዘሎ ነገር ዝበዝሐ ዳዕቂ ምስዝህልዎ ሓይሊ ክብደት ኣንጻር ማይ ስለዝሳይድ ከጥሕል ይኸኣል። በዚ መሰረት ኣዚ መራኽብ ዓለም ቅድሚ ምብጋሰን መሃንዲሳት ናይቲ ዓውዲ ፍልጠት ዳዕቂ ዝተፈላለዩ ባሕሪ-ማያት ኣብ ሰንጠረዥ ኣእትዮም ክልኮው ክምዝግቡን ኣረጋጊጾም ከፈልጡዎን ይግባእ። ብሓፈሻ ግን

እዚአም አምራት እዚአቶም፡ሓይልታትን ዝህቡና ዓይነት ስራሕን ጋሕፈልቲ፡ሰሓብቲ፡ደፋእቲ፡ምኃኖም በቲ ሓደ፡ ጻዕቂ ፡ሓይሊ፡ ክብደት፡ ቅጺ... ወዘተ ድማ በቲ ካልእ፡ ሓድሕዳዊ ዝምድናታቶም ኣነጻርካ ምፍላጥን ምፍላይን ክም ሓሰርን እኸለን ብሚላ ምልላይ ስለዝኾነ፡ ዝያዳ ትኩረት ዝያዳ ኣላልጦ ስራሕ ማለት ይኸውን። እዚ ብጉቡእ ምስዝሰላሰል ኣብ ባሕሪ ዝግበር፡ ኣብ ጃልባ ኮነ ኣብ መራኽብ ዘጋጥሙ ክልሰሓሳባዊን ግብራዊን ጸገማት ሓገዙቲ ኣብ ገለ ውን ወሰንቲ ፍታሓት ኮይኖም ክገልግሉና ይኸእሉ።

ካልእ ቅልል ዝበለ ኣብነት ንውስድ። ሓደ ፍኹስ ዝበለ ነገር ንኣብነት እንቋቕሖ ኣብ ሙሉእ ማይ ክምዝጥሕል ንግበር። በብገዜኡ ነቲ ማይ ጨው እናእቶና ንበጽብጸ። እቲ ጻዕቂ ናይቲ ማይ ስለዝውስኽ እቲ ጥሒሉ ዝርከብ ነገር (እንቋቕሖ) ንላዕሊ እናተደፍኦ ብላዕቤኑ ኸእ ጸብለል እናበለ ይኸይድ። ጻዕቂ ኣብ ዝለዓለ ደረጃ ምስዝበጸሕ ኣታ ኣብ ባይታ ማይ ወሪዳ ትርከብ ዝነበረት እንቋቕሖ ኣብ ልዕሊ ማይ ደይባ ጸብለል ትብል።

ናይ ሃይድሮጅንን ህልዮምን ዝበሃሉ ባእታታት ስነቀመም፡ ጻዕቆም ካብ ናይ ኣየር ኣዘዩ ዝተሓተ እዩ፡ ስለዝኾነ ሓደ ረቂቕ ናይ ፕላስቲክ ማሕፉዳ፡ ብሃይድሮጅን ወይ ብህልዮም ሙለእና ምስ እንፍንግ ንሰማይ ክኖርግ ንርእ። ስለምንታይ ጻዕቂ ናይ ህልዮም ወይ ሃይድሮጅን ካብ ናይ ኣየር ዝተሓተ ስለዝኾነ ኣየር ክስከጥ ወይ ንላዕሊ ክደፍኦ ይኸእል። እዚ ተርእዮዚ ብምጥቃም ኣየር ከም ሃይድሮጅን ወይ ህልዮም ዝተመልእ ብፕላስቲክ ዝተሰርሖ ማሕፉዳ ጌርካ ምብራር ክምዝክእል ታሪኽ ምህዞ መርከብ ኣየር ይሕብር። እቲ ቅድግ ነፈርቲ ምምሃብን ዝነበረ ፈላማይ በረራታት ዓለም፡ህልዮም ወይ ሃይድሮጅን ዝመልእ ማሕፉዳታት ጌርካ መራኽብ ኣየር ብምስራሕ እዩ ተጀግሩ። ብዝበለጸ ኣብ መርከብ ኣየር ዝብል ምዕራፍ ኣብ ታሕቲ ንመልከት።

**2.3 መትከል ኣርኪመደስ ኣብ ኣየር፡**

ኣብ ኣየር ንላዕሊ ክኖርግ ዝኸእል ዘበለ ሹሉ፡ ጻዕቂ ካብ ጻዕቂ ኣየር ዝተሓተ እዩ። ኩሎም ማዕረ ኣየር ጻዕቂ ዘሎም ነገራት ክእ ኣብ ኣየር ብምኃን ሰለል ክብሉ ይነብሩ። ጻዕቆም ካብ ኣየር ዝለዓለ ድማ ኣብ ባይታ ይወርዱ።

ስለምንታይ ዝያዳ ጻዕቂ ዚያዳ ደፋኢ ሓይሊ ይኸውን? ዝያዳ ጻዕቂ ናይ ሓደ ፈላሲ ወይ ኣየር (Fluid) ማለት ዝያዳ ብዝሒ ኣቶም፡ ጽዑቕ ዝኾነ ብዝሒ ሞለክዩል፡ ኣብቲ እቶም ድቂታት ዝርከቡሉ ቦታ (ቅጺ) ማለት እዩ። ምጭቕጫቕ ናይዞም ባእታታት ስነቀመም እዚአም

ግለት ዝያዳ ሓይሊን ድፍኢትን ንደገ ይፈጥር። ጋሕፋሊ ሓይሊ ብምኃን ንዝኾነ ይኹን ኣብ ማይ ዝጠልቕ ኮነ ኣብ ኣየር ዝበርር ነገር ይጸውር ወይ ይደፍኦ ማለት እዩ። እዞም ተርእዮታት ኣዚኦም ቅማረታት ስነባህርይ እናተጠቐምና ብጥበብን ሚላን ኣዕቢና ንመርከብ ኣብ ባሕሪ ፡ ንነፋሪት ድማ ኣብ ኣየር ከምዝጸሩን ከምዝደፍኡን ይኾኑ። እዚ ሰረተ ትምህርቲ ኣምበኣር ነፋሪት ውን ትኹን ከትነፍር ዝደፍኡዎ ሓይሊታት ጸቕጢ ማለት ትሕቲ ጸቕጢ ኮነ ልዕሊ ጸቕጢ በዚ ሕግታትዚ ተቐይሮም ዝኹዱ ሰለዝኾኑ ዓበይቲ ናይ መራኽብን ናይ ነፈርቲን ኢንዱስትሪታት ተኸሲቶም ፍረ ምርምርን መጽናዕትን ዝኾነ ሰብ ዘገረመ ኣገልግሎት ክህቡ ይርከቡ ኣለዉ።

**2.4 ሕግታት ምንቅስቃስ፡**  
ሕግታት ከላሲካዊ ስነባህርይ (ከላሲካዊ ፊዚክስ)  
ወይ ሕግታት (እንግሊዛዊ) ይስሓቕ ኒውቶን፡

- 2.4.1. ሀ. ቀዳማይ ሕጊ ኒውቶን (ናይ ህድኣት ሕጊ)፡  
 - ሓደ ኣብ ህድኣት ዝርከብ ነገር፡ ዝንቕንቕ ዝደፍኦ ወይ ዝሰሕቦ ሓይሊ እንተዘይረኽቡ፡ ኣብ ህድኣት ይነብር። ብኻልእ ኣዘራርባ ሓደ ዝትንከፎ ሓይሊ ዘይብሉ ነገር ንመዋኣሉ ኣብ ዘለዎ ቦታ ሃዲኡ ይነብር።
- 2.4.1. ለ. ቀዳማይ ሕጊ ኒውቶን (ናይ ህድኣት ሕጊ)፡  
 - ሓደ ኣብ ምዕሩይ ፍጥነት ዝርከብ ተንቀሳቃሲ ነገር ከላብ ብሓይሊ ዘይተተንከፈ፡ ዘይተደፍኦ ወይ ዘይተሳሕበ መጠነ ፍጥነቱን መኣዝኑን ከይቀየረ ብዘለዎ ፍጥነት ክጎዱ ይነብር።

ንኣብነት፡ ሓንቲ ኣብ ሰጥ ዝበለ ሓዲድ ብሓደ ዓይነት ፍጥነት ኣትጎዓዝ ባቡር ብቕድሚኣ ብድሕሪኣ ወይ ብጎና ሓይሊ ንኣብነት ንፋስ ከላብ ዘይዛረዩ ምፍሕፋሕ ከላብ ዘይሃለወ በቲ ዝዓቀቡቶ ፍጥነትን መኣዝንን ከትንጎዝ ትነብር። ኣዚ ሕጊዚ ኒውቶን ደኣ ብሰነ-ሕሳባዊ ኣገባብ ኣጻፈፉ ወዲኣዎበር፡ ንመጀመርያ ጊዜ ከም ሓሳብ ብጋሊለዮ (ጣልያን) 1638 እዩ ተኣሚቲ ኣብ ጽሑፍ ቀሪቡ። ኣብ ኩሎም ካብ ሓይሊ ናጻ ዝኾኑ ኣካላት ዝተገብረ ምርምር ድማ እዩ።

2.4.II. ካልኪይ ሕጊ ኒውቶን:

ጠንቂ ናይ ዝኾነ ይኹን ምድርዓም፡ ምንቕስቓስን መላዝን ምቕያርን ሓይሊ እዩ። እብ ሓደ እካል ዝሓሪ ሓይሊ፡ ከምዝድራቦ፡ ዝያዳ ከምዝንሀር ወይ ከምዝሕትል ይገብሮ። መላዝን ናይቲ ሓይሊን ምንቕስቓስን ድማ ሓደ እዩ።

$$F(\text{Force}) = m(\text{Mass}) * a(\text{Acceleration})$$

ሓይሊ = ክብደት \* ናህሪ።  
 ጠንቂ                      ቁምቁጽሪ                      ሳዕቤን

ክብደት ማለት ካብ ስሕበት መሬት ናጻ ጌርካ ዝተዓቀነ ክርሲ(ውሽጣዊ ትሕዝቶ)እዩ።

መስፈሪ ሓደ ኒውቶን = 1 ኪሎግራም \* ሜተር/ትርብዒት ካልኢት

Unit [1N] = [1Kg] \* [1m/s<sup>2</sup>] = [1Kg\*m/s<sup>2</sup>]

\* ማለት ምርባሕ ማለት እዩ።

ብስንሕሳባዊ ቋንቋ ወይ ብቀመራዊ ትንተና ሓንቲ ንእሽተይ ሓደ ኪሎግራም ክብደት ዘለዎ መጻወቲት መኪና ሓደ ሜተር / ትርብዒት ካልኢት (m/s<sup>2</sup>) ዝእክል ናህሪ ክትውንጨፍ ብሓደ ኒውቶን መጠነ ሓይሊ ክትድፋእ ይግባእ።

ስለዚ ናህሪ ናይ ሓደ ነገር ሓይሊ ብምውሳኽን ብምንካይን ክንዝውር ንክእል ኢና። እዚ ማለት ሓይሊ ምውሳኽ ናህሪ ከስዕብ ከሎ ሓይሊ ምንካይ ድማ ዝሕታለ ከምዘስዕብ ኣረጋጊጽና ክንዛረብ ንክእል።

2.4.III ሳልሳይ ሕጊ ኒውቶን: መትከል ግብሪን ግብረመልስን ወይ መትከል ሓድሕዳዊ ምጽልላው (ግብሪ = ግብረመልሲ)

- ሓይሊ ተነጻሊ ክነብር ኣይክእልን፡ ኩሉ ጊዜ ኣንጻሩ ዝጥምት መጻምዲ ሓይሊ ኣለዎ።

ንኣብነት 1. ሓንቲ መኪና ብሓይሊ ክትደፍእ ከስኻ ንሳ ኸኣ ኣንጻርካ ብምኳን ትደፍኣካ።

2. እብ ሓደ ወንበር ኮፍ ክትብል ከስኻ ብሓይሊ ክብደትካ ንመሬት ትደፍኣ፡ መሬት ድማ ኣንጻር ክብደትካ ዝጥምት ሓይሊ ስለዘለዎ ጸረ ድፍኢት ተጠቐማ ከምዘይትንቀሳቐስ ወይ ረጊእካ ኮፍ ከምእትብል ትገብረካ። መሬት ሓይሊ እንተዘይነብራ ከኣ እብ መሬት ምስጠምካ፡ እብ ባሕሪ ወንበር ጌርካ ኮፍ ምስ እትብል ከም መሬት ጌሩ



ኩባይትካ ዝጸወር ኣይሊ ሰለዘየለ ንመዓሙቕ ባሕር ትጥሕል ማለት እዩ።

ካብ መሬት ናብ ጉያይ ሰብ ዝዛሪ ኣይሊ

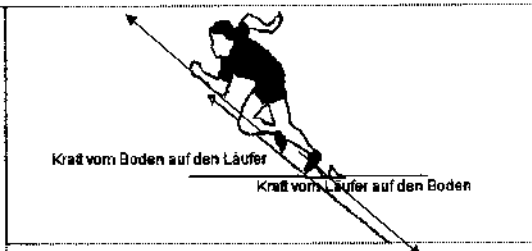

ኣብ ታሕቲ ዝቕጽል ከኣ ደንጉዩ ከም ሕጊ ዝተወሰደ ርእሱ ዝኸኣለ ከም መትከል ኒውቶን ዝውሰድ እዩ። ራብዓይ ናይ ኒውቶን ሕጊ ድማ ተባሂሉ ይጽዋዕ።

ካብ ጉያይ ሰብ ናብ መሬት ዝዛሪ ኣይሊ

**2.4.IV. ራብዓይ ሕጊ ኒውቶን፡ ናይ ኣይልታት ምምስቻል፡**

- ኩሎም ብዝተፈላለዩ መዓዘናት፡ ኣብ ኣደ ነገር ዝዓልቡ ኣይልታት ብዘይ ጸገም ይመሳቑሉ። ብድምር ተጓሪኖም ከኣ ከከም መዓዘኖም ዝያዳ ናህሪ፡ ዝያዳ ዝሕታለ፡ ወይ ከኣ ህድኣት የሰዕቡ። ኩሉ መዓዘናት ተጓሪኑ ውጽኢታዊ ዝኾነ ኣደ መዓዘን ይህበና።

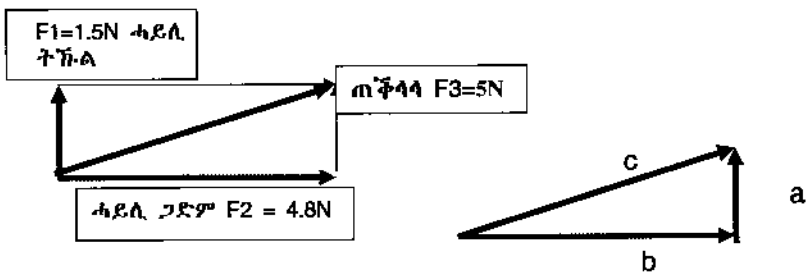

ምምስቻል ኣይልታት ከም ሰሉስ ኩርናዕ ወሲድና ነመሳቕል። ኣብ ሰነሕሳብ፡

ብልሓት ግሪኻዊ ፓይታጎራስ፡

$$a^2 + b^2 = c^2 \quad c = \sqrt{a^2 + b^2} = \sqrt{(1,5)^2 + (4,8)^2} = 5N$$

## 2.5 ምዕባለ መካኒካዊ ኢንዱስትሪ ድሕሪ ኒውቶን:

አብዚ መጽሓፍዚ ዘይተጠቐስ ናይ ኒውቶን ናይ ስሕበት ሕጊ ወሲኽካ: ሕግታት ኒውቶን ኣብ ዝተፈላለዩ ዓውዲ ስራሕ ናይ መካኒካዊ ኢንዱስትሪ: ናይ መራኽብ: ናይ መካይን: ናይ ዝተፈላለዩ ሞቶረታት: ይኹን ናይ ነፈርቲ: ናይ ክረይን: ናይ ሕርሻ: ናይ ህንጻ: ይኹን ናይ ውግእ ማሽናት: ኩሉ ብሕጊ ኒውቶን ተቐይዶ ከምዝሰርሕን ከም ዝንቀሳቐስን ይገብር። እዚ ክላሲካዊ ሕግታት ዝበሃል ሓደ ክፊል ዓውዲ-ፍልጠት ስነባህርይ ኮይኑ ብደልሃመት ዝተጎልበበ ህይወት ካብ ስራውሩ በንቑርካ ምቕያር ዝሓለነ ምርምር ሓይልታት ባህርይ: ነቲ ኣብ ዝተፈላለዩ ዓውደሰርሓት ዝነበረ ኣህላኺን ኣድካሚን ናይ ስብን ናይ እንስሳን ጉልበት ብናይ ሃፋ ሞቶር ዝፈለመ ምህዞ ፈርዶን ዓምቢቡን ኣብ ምስፍሕፋሕ ተክኒክን ተክኖሎጂን ዓቢ ስጃም ኮይኑ ፍፍታን ኣፎይታን ናይ ስብ ክፈጥር ከምዝበቐዎ ኣይስሓትን። መዓስ እዚ ጥራሕ: ስምም ሕግታት እዚአቶም ኣብ ዝዓበዩ ዓርሞሽሻዊ ህንጻታት ከም ድንድላት: ኣብ ትሕቲ ባሕሪ ዝኸይድ መንገድታት ይኹን ኣብ ኣካላት ኣድማስ: ዝርከብ ዝንቀት ፕላንታት ከም መርኩሪ: ቨኑስ: መሬት: ማርስ ይኹን ካልኦት ምንቅስቓሳት ወርሒ: ኮነ ጸሓይ ዝእዝዝ ኣድማላዊ ሕጊ ኮይኑ ይርከብ። ኣብ ኩዋንተም ፊዚክስ (ናይ ጭብጦ ስነባህርይ) ደቀቕቲ ነገራት ከም ኣብ ኣቶም ኮነ ሕመረት ኣቶም ከም ፕሮቶን ኣለክትሮንን ካልኦት ካብኣቶም ዝደቁ ዝምዘኑ ከርሲ ኣለዎም ዝበሃሉ ነገራት እውን ኣብ ብዙሕ መዳያት ከገልግል ይርከብ ኣሎ።

ብኣጠቓላሊ ናይ ኒውቶን ሕጊታት ኣብ መጽሓፍ ተጻሒፎም ኣይበለዩን። እንታይ ደኣ መድሃኒት ናይቲ ድሑር ናብራ ብምኃን መሃንዲሳት ቀጸሊ ምርምራትን ፈተነታትን ክገብሩ ኣተባቢዮም። ስባት ድማ ነዚ እናዕሞቐን እናስፍሑን ከም ወረሰቲ ኒውቶን ብምኃን ፈርዶምን ኣፍርዮምን። ኒው-ካመን: ጀይምስዋት ትረቪቲክ: ስተፊንሶን: ኣብ ናይ ሃፋ ተሽከርካርቲ: ብዘይ ሕግታት ኒውቶን ኣይምሰጎሙን። ዋላ ኣቶም ኣብ ሱርበተኻዊ ለውጢ ዓለም ኣብ ናይ መኪና ኢንዱስትሪ ወሳኒ ተራ ዝተጻወቱ ከም ኦቶ: በንዝ: ዳይምላር: ሃንሪ ፎርድ: ፈርዲናንድ ፖርሽ: ኮነ ኪሺፎ ቶቶዳ እውን ብዘይ ሕጊታት ኒውቶን ኣብ ህንድስና መካኒክነት ፍሕት ኣይምበሉን።

### ምዕራፍ 3

### መበቆል መንኮርኮር:

#### 3.1 ምህዞ መንኮርኮር: ብርጫ ታሪኽ:

መንኮርኮር ምስተማሀዘ ዲናሚካዊ ምዕባለታት ዓለም እውን መንኮርኮር ገበረ፡ናህሪ ድማ ወሰኸ። ኣብ ዓለም ዘሎ ብዝሒ መንኮርኮራት እንተዝቐጸር ክንደይ ምኾነ? መንኮርኮር እንተዘይነብርክ ሰብ ኣበየናይ ደረጃ ምዕባለ ምሃለወ ኢልካ ክትሓትት የስደምመካ። መንኮርኮር ኣበይ እዩ መጀመርያ ተራእዩ? መንኮ መሃዞ? ዝሕብሩ ጽሑፋት ብዙሓትን ኣካታዕትን እዮም። 4000 ቅ.ል.ክ ኣቢሊ ይኸውን ኣብ ተመሳሳሊ ጊዜ ኣብ መሶፖታሚያ (ሱመሪያ ናይ ሎሚ ጊራቕ) ኣብ ሰሜን ኤውሮጳ፡ ኣብ ቺና ከምኡውን ኣብ እስያ ከም ዝተራእዩ ዝገልጹ ዝተፈላለዩ ሓበሬታታት ኣሎ።



ጥንታዊ መንኮርኮር ንፈለምቲ ዓረብያታት ከገልግል ክጅምር ከሎ 3.1.1\*



ፊልሲ ዘመናውያን ተሸከርከርቲ እተመልክት ኮረር እናበለት፡ ስራሕ ሰብን እንስሳን ከተቃልል ኣብ ክልተ ማዕረ ማዕረ ዝተደከሙ በሪኽ ጉንዲታት ዝተሰቑለት ዓረብያ ሃንጋሪ፡ ናይ 16 ክ ዘመን 3.1.2\*

አብ 308 ቅ.ል.ክ ኣብ ግሪኽ ዓረብያታት ሓንሳብ ብሰብ ሓንሳብ ድማ ብመጽዓኛ እናተሳሕባ ጋዕገልጠም ኮነ ካልእ ንብረት የመላልሳ ከምዝነበራ ይንገር እዩ። 50 ዓመት ድ.ል.ክ ኣቢሉ ዝግመት እዋን ሄሮን ዝተባህለ ተመራማሪይ ኣብ ምስሪ ትርክብ ኣለክሳንድሪያ ትበሃል ወደብ፡ብሃፋ ትዘውር ድንግሊል ሰሪሑ ነበረ። ከም ማሸን ክትውሰድ ኣይክኣለትን። እቲ ሓይሊ ዘይብሉ ዝመሰል ሃፋ ረዚንን ክቢብን ድንግሊል ከዘውር ምኽኣሉ ግን ፋንታዚያ ሰብ ክቆናጸብ ከምዘይግብእ ገበረ። እቲ ክውቃዕ ዝተሓሰበ ሸቶ ናይቲ ጊዜ፡ መደብ ነጋውስ ንምምላእ ሓድሽ ሓይሊ ሃፋ ደፋኢ ብምግባር ናይ ውግእ መሳርሒታት ምስራሕ ዝጻለመ ነበረ።

እብቲ ጊዜቲ መንኮርኮር እናበዘሐ ክኸይድ ከሎ፡ ዝተፈላለየ ብዝሒ ዓረብያታት ድማ ብመንኮርኮር ክለርሓ ጀመራ። ኣበየቦትኡ ኣብ ምስሪ ጥራሕ ዘይኮነ ኣብ ግሪኽ ቀጺሉ ድማ ኣብ ሮማውያን ክኢላታቶም ወዲዐምን ኣወሃሂዶምን ዝሰርሑዎን ውርጹጻት ዓረብያታት ድልዱል መገዲ ብምጽራግ፡ ገለ ጊዜ ውን መገዲ ብምብራኽ ንዘገምታዊ ምዕባሌ መጓጓዚያ ዓለም ክነኣኣለ ዘይክእል ኣለተዋጽኦ ክገብሩ ክኢሎም እዮም። ራእይን ርሑቕ ዝጠመተ መሰረታዊ ዕላማታት መጓጓዚያ ብቐጸሊ ምምሕያሻት ከምዝትግበር ተፈሊጡ ክድፋኣሉ ጀመረ። ዓረብያታት ካብቲ ብጉዕዞ ምድራ-ምድሪ ዝነበረ ኣድካሚ ጸር፡ኣብ ብርኽ ዝበለ ማዕረ ማዕረ ዝተደኩነ ክልተ ጉንዲታት ብምስቃል ነቲ ዝባኸን ዝነበረ ጉልበት መጽዓኛ ናብ ሓደ ዕሽር ከምዘወርድ ሰለዝተገብረ እቲ ምምሕያሽ ሰነፍልጠታዊ መእዘን ክሕዝ ክኣለ። ከረርታ ዝፈጠሮ ተዛማዲ ናይ መጓጓዚያ ለውጢ ድማ ተኸለተ።

እዘን ኣብዚ እዋንዚ ዝነበራ ዓረብያታት ግን ንህዝቢ ክጉዓዕዞ ዝኸእላ ኣይነበራን። እቲን ዝበለጸ፡ ዝደልደላን ዘተኣማምናን ንፈርዖናት ምስሪን ንነጋውስ ሮማውያንን ክገልግላ ዝኸእላ ጥራሕ እዩን ኔረን። እዚ ኮይኑ እቲ ንኣሻቲ ሰንዓታትን ደቀኞቲ ሰጉምትታትን ኣበየቦትኡ እናተገብረ ዝፍጠር ዝነበረ ማሕበራዊ ግሰጋሴ ዝንዓቕ ኣይነበረን።

ዘበናት ብዘበናት ይትካእሞ ፍልጠትን ተሞክሮን ክኣ ይድለብ ነበረ። ይኹን እምበር እቲ ግሰጋሴ ዝሕቲል ሰለዝነበረ ርኡይ ማሕበራዊ ሰጉሚ ክኸይድ ኣይክኣለን። በዚ ምኽንያት እዚ ክኣ ኩሉ ሰራሓት ተደማሚሩ መሰረታዊ ፍታሕ ኣብ መጓጓዚያ ከምጽእ ኣጸጋሚ ኮነ። ሰሩዕን ቀጻልን ርክባት ክቢድ ብምንባሩ ውህደት ሰራሕ ንምሰሳይ ቀሊል ውራይ ኣይነበረን። እዚ ሎሚ ልሙድ መጻልቲ ኮይኑና ዘሎ ዘመናዊ መጓጓዚያታት ዝሓልሞን ዝሓሰቦን ዲኣምበር ክውንነት ኣይነበረን።

ብብራና ዝተሓንጠጠ መልእኽቲ ካብ ሓደ ሰብ ናብ ካልእ ክልእኽ ወይ ክበጽሕ ዝሃልኽ ዝነበረ ጊዜ እንተተመልከትና ጥራሕ፡ እዱንያ ንምሕዳሳ ጊዜ ንምምዕባላ ነዊሕ ጊዜ ዘይሕለል ኒሕ፡ ሰራሕን ሰኑድ ተሞክሮን ኣድማዒ ውዳበን ዝሓትት ምንባሩ ካብ ዝኾነ ይኹን ኣዋን ኣናተኹልዎ ግጽ።

### 3.2 ጊዜ ቀዲሞም ዘቋምቱ መስተውዓልቲ፡

ገለ ሰብ ጊዜ ዝሰሓሎ ብዙሕ ዝሰምዕ፡ ዘሰተውዕል፡ ዝርዳእ፡ ዝሞህረ፡ ዝዘክር፡ ዝግምግምን ምስ ኣዋን ዝሳነ ውሳነ ብዘይ ነግፈረግ ዝውሰን ገምጋሙ ድማ ክረጋገጽሉ ዝኽእል ምህላዉ ልዑል ክነበሪ ከወሃቦ ዝግባእ ተውህቦ ወዲ ኣዳም ምኅኑ ኩላትና ብምንም ተኣምር ክንክሕዶ ኣይንኽእልን። ዓለም ከምዚኣቶም ዓይነት ሰባት ለፈሕ ልቦናን ሸርቤሎን ዝውንኑ ብዙሓት መማህራን ኣፍርዖ እያ።

ከም ኣብነት ንምጥቃስ ሮገር ባኮን ዝተባህለ፡ ኣብ 1214 ዓ.ም፡ ምሁርን ተመራማሪን ወዲሰብ ዓረብያ ክሰሕብ ከሎ ዝነበረ ምረት ምስ ተግዘበ ዝነበሮ ራእይ ክገልጽ ከሎ፡ ኣብ መጻኢ ዓረብያታት ብእንሰሳ ይኹን ብሰብ ክይተላሕባ ዝኽዳሉ ጊዜ ክመጽእ እዩ፡ ክብል ናይ መጻኢ ትንቢቱ ኣንበረ። ሽዑ ክትኣምኖ ዘጸግም እዩ ነይሩ። ራእዩ ግን ኣማን ብኣማን ለማሩ። ድሕሪ 600 ዓመት ኣቢሉ ይኸውን ሰብ ክይሰሓባ ትኸይድ ናይ ሃፋ ተሸክርካሪት ኣብ ሃገር ኣንግሊዝ ተማሂዛ ንህዘቢ ኣገልግሎት ክትህብ ምብቅዓ ኩሉ ብምርምር ትምህርቲን ለራሕን ዝተሰነዩ ፋንታዝያ፡ናብ ግብሪ ክትቅይሮ ከምዝከኣል የመልክት።

ዝሓለፍናዮ ዘመናት ኩሉ ኣናተቐጻጸዩ ኣብዚ ለዓትዚ ተመሊሱ ክዝርጋሕ ዝኽእል ኔሩ እንተዝኸውን፡ ኣዲንትና ብዙሕ ምረኣዩ። ሕሉፍ ታሪኽ ተረሳዓይ እዩ። ሰብ ካብ ሕሉፍ ታሪኽ ብምግምጋም መጻኢኡ ኣርሒቕ እንተዘይጠማቱ፡ መደቡ ጊዜ ሓልዩ ምእንቲ ክትግብር ብጽንዓት እንተዘይሰሪሑ፡ ቀጻሊ ምምሕያሻት እንተዘይጌሩ መፍቶ ኩርኳሕ ክትብል ኣገዛኻ ምድርባይ እዩ ዝኸውን። እንታይ ገደሰኒ ምባል ድማ ሕልናን ኣኣምሮን ዘልምስ ብጠጠውካ ሞት ስለዝኾነ ነገራውን መንፈሳውን ርውዩት ሕብረተ ሰብ ክብል ተኸ.ሊ ዝተማህረ ዝሰርሐን ዝተጋደለን ኩሉ ክቡር ኮይኑ እዩ ዝነብር።

ኣብ 1490 ኣብ ዳ-ቪንቺ ኣትባሃል ቁሸት ኣብ ኢጣልያ ዝተወልደ ብኹሉ-ምሉ፡ ብሰኢሊ፡ ብሰነፍልጠት፡ ብቕብኣት፡ ብቕርጻ-ቕርጻ፡ ብሰነ-ሂወት ክይተረፈ ትዕዝብትታቱ ኣብ ወረቐት እናሰፈረን ኣናሞህለለን ኣብ ሕብረተሰብ ኣዋን ሓድሽ መኣዝን ሰነፍልጠት፡ ዘመነ-ተሃድሶ ሃሙን ቀልቡን ጨባቢጡ ብትኩረት ዝሰርሐ ዝነበረ ሊቀ ሊቃውንቲ ለዮናርዶ

ዳ-ቪንቺ ዝበሃል ጣልያን ነበረ። እዲኡ ንለዮናርዶ ዳ-ቪንቺ ናይ እቡኡ ፔሮ ከዳሚት (ባርያ) ከምዝነበረት ይሕመ። እቡኡ ንለዮናርዶ ካብ ካልኣት ኣርባዕተ እንዕቲ ልዕሊ ዓሰርተ ቆልዑ ከም ዝወለደ ይፍለጥ።

ለዮናርዶ ዳ-ቪንቺ ዝሰኣሎም ሰእሊታትን ቅርጽታትን ግን ነቶም ዝሰዓቡ ትውልዲታት ቅያ ኮይኖም ክነብሩ ክኢሎም እዮም። ካብቶም እብ ዝተፈላለዩ መዳያት ስነሂወት ኮነ መሃንዲስነት ብትኩረት ዝተቐለለሎምን ካልኣት ብደጋዊ ጽባቕኦምን ጽፈቶምን ዝተፈልጡ ሰእሊታትን ቅርጽ-ቅርጽን እዮም ዝሰዕቡ እዮም።

- ሀ. ንእመንቲ ክርስትና ኣብቲ ጊዜቲ ዝመሰጠ ሰእሊ ሃዋርያትን መላእኽትን፡
- ለ. ቅርጺታትን ሰእሊታትን ነጋውስ ወይ ናይ ዝሰዓለ ክብሪ ዝነበሮም ዓበይቲ ሰባት ኣብቲ ሕብረተሰብ፡
- ሐ. ናይ ገዛውቲ ናይ ሓወልቲታት ቅብኣትን ቅርጽ-ቅርጺን፡
- መ. ኣብ ህንድስና፡ ብረት ኣንጻር ጸላኢ ንኸሰራሕ ምፍታንን ስነፍልጠታዊ ስእሊን መጽናዕቲን ምክያድ።
- ሰ. ኣፅዋፍ ተዓዚብካ ምስኣል ብኡ ኣቢልካ ድማ ሰብ ምእንቲ ክነፍር ክኸእል መካኒካዊ ሕግታት ብረራ ምንዳፍን ምፍታንን፡
- ረ. ስነ ሂወታዊ ስእሊ ኣካላትና፡ ስእሊ ድሕረ ርእሲ፡ ስእሊ ህጻን ኣብ ከብዲ ኣዲኡ እንክሎ... ውርጹጽ ስእሊ ንመጀመርያ ጊዜ ክሰእል ምኸኣል ወዘተ...
- ሸ. ኣብ ስነ ህይወት ጽሬትን ሕግም ኮሰራን ምትእስሳርን ምፍላጥን ንምውጋድ ምስራሕን፡ ንኣብነት ከተማታት ክም ፍሎረንስ (ኢጣልያ)... ወዘተ

ዳ-ቪንቺ ሰብ ደቂቡ እንክሎ ዝተበራብረ ኩሉ ፍጡር ዘለዎ ትዕድልትን ዝንባሌን በርቢሩ ከዉን ንምግባር ፍግም ከይበለ ካብ ከውሒ ማይ ከንትፅ እጅግኡ ሰብሲቡ ዝቃለሰ ዝነበረ ሰኣላይን መሃንዲስን እዩ። ዝገበሮ መጽናዕትታት ስነፍልጠታዊ ምንባሩ በዓል ቫቲካን እናፈለግ ብጥንቆላ ከምዝጥርጠር ይገብራ ኔረን እየን። ጽፈትን ጽባቕን ሰርሓቱ ንኸብወዝ ፈቲነን። ዕንቅፋት ምእንቲ ክኸውን ኣብ ቅድሚኡ ዝተቐመጠ እምኒ፡ብትዕግስቲ ውርጹጽ ገዛ ከሰርሕ ዝኸእለ ውርዘይ ሽማግሌ ዳ-ቪንቺ ዘመናውያን ተመራመርቲ ታሪኽ ኣብ 19 ከ.ዘመን 6000 ዝኣክል ገጽ ዝሓዘ ጽሑፋቱ ምስ ተኣኻኸሰ ኣንበቡዎ። ከመይ ዝበለ ልዑል

ትኩረትን ሚዛንን ዝነበሮ ተመራማራይ፡ ዘውዲ ዝደፍኦ ቁንጅና ባህርይ ብስእሊታትን ብቅርጽታትን ቅድሚ ሰብ ከነጽር ዝኸኣለ ምዃኑ ደንጉዮም ተገንዘቡ። ዓረብያ ኮነ ሀሊኮፕተር ከይተረፈ ኣብቲ ድሑር እዋንቲ ክሰርሕ ፈታቲት እዩ፡ ግን መትከላት መካኒክ ጽሑፉን ኣውራጅን እምበር ተጨባጢ ምህዞ ዝበሃላ ንመጓዓዚያ ከገልግላ ዝኸኣላ እዋንን ግዲ ዘይኣኸለ ኔሩ ኮይኑ ኣይሰመረሉን። ዝፈታተና ባዕላ ክትከይድ ዝተሓሰበት ዓረብያ ኣብ ሓጺር ጉዕዞ ተወሲና እያ ዝተረፈት።

ኣብ ዘመነ ርኽቦት ኣብ 1600 ሲሞን ስተቪን (1548-1620) ዝተባህለ ምሁር ወዲ ሆላንድ፡ ስነ ሕሳብ ብንፋስ ተደፊኦ 30 ሰባት ዝጸዓነት ዓረብያ ከምእትኸይድ ጌሩ ነይሩ። እዚኣ ዓረብያዚኣ ግን ኣብ ንፋስ ዘለዎ ገምገም ባሕሪ ጥራሕ ከተገልግል እትኸእል ነበረት። ንጉልበት ኣፍራስ ክትወዳደር ስለዘይከኣለት ድማ በረድ ትማል ኮይና ተረፈት።



ናይ ሲሞን ስተቪን (1548 - 1620) ብንፋስ ትድፋእ ዝነበረት ዓረብያ ኣብ 1600 3.2.1\*

እቲ ደፋእ እናበለ ንብዙሕ ዘመናት ዝስሓግ ዝነበረ ምብልሓት መጓዓዚያ ኣብ ነጥብ መቐይሮ ዘብጽሖ ወዲ ሆላንድ ክርስትያን ሆይግንስ (1629-1695) ይበሃል። ክርስትያን ሆይግንስ ስነ ባህርይን ስነ ሕሳብን ኣድቂቐ ዘጽንዐ ሊቅ፡ ብባርዕ ስነቀመም ዝድፋእ ዓይነት ሞቶር ብምስራሕ፡ ተመሳሳሊ መትከል ናይዚ ሎሚ መካይን ዝደፍኦ ዘሎ ሞቶር ሰሪሖ ከምዝነበረ ይፍለጥ። ኣብ 1674 እውን ብሃፋ ትኸይድ ሰለስተ እግራ ዓረብያ ሓደ ወዲ በልጂዮም ኣብ ንግስነት ቺና ሰሪሖ ከምዝነበረ ይነገር። እዛ ስርሓት እዚኣ ሎሚ ፋሽን ብምዃን ኣብ ቤተ መዘክር ቺና ትርከብ ኣላ።

ብኸምዚ ኣብ ሰራሕ እናፈተንካን እንዳመመኻን ምስንም ዝሰዓበ ግስጋሴ ኣብ ቤተ መዘክራት ጥራሕ ከይተሓጽረ ኣንፈታቱ ናብ ካልእ ክፍላተ ዓለማት ውን ከይተረፈ ይዛሪ ነበረ። እንግሊዛዊ ኢስሓቕ ኒውቶን ብወገኑ ሓይሊ ዝብል ኣምር፡ ልክዐኛ ትርጉሙ፡ ተምሳላቱን ዓጻፊታቱን ሓይሊ ዘስዕቦ ምንቅስቃስ፡ ናህሪን ዝሕታሊን ካልኣት ኣምራት ምስ ሓይሊ ዘለዎም ቅርበት፡ ጥብቀትን ርሕቀትን ብደቂቕ ኣጽኒዑ ወድእ። ጽፉፍን ጽጹይን ዝኾነ ስእላዊ መዝገብን ስነሕሳባዊ ቀመርን ብዝርዝር ኣብ ደብተሩ ኣርባዕተ ሕግታት ምንቅስቃስ (ሕግታት ምንቅስቃስ ርእ) ኣድሚቹ ብምውቃጥ ኩለንትናዊ መካኒካዊ መሃዝነት ንኸኸሰት ደረሽ። ዓረብያ ብሃፋ ተደፊኦ ክትከይድ ከምእትኸእል ንመጻኢ ትውልዲታት ዘስተምሃረ ኮይኑ ክልሰሓሳዊ መሪሕነቱ ኣረጋገጸ።



ሀ.

ለ.

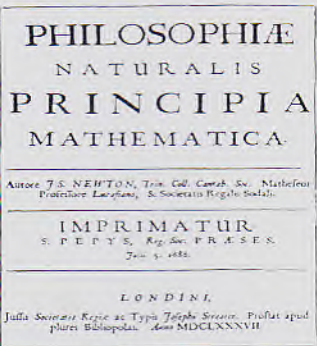

ሀ. ይስሓቕ ኒውቶን 1643-1726 3.2.2\*  
 ለ. ደብተር ይስሓቕ ኒውቶን 1687 3.2.3\*

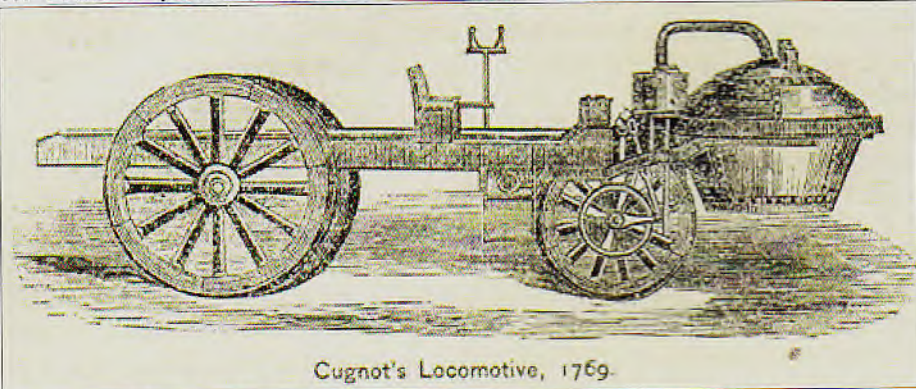

Cugnot's Locomotive, 1769.

ኣብ 1769 ኒኮላስ ኩኞት ዝሰርሓ ንከቢድ ብረት ምእንቲ ክትስሕብ ዝተሰርሓት ኣብ ሙዚየም ፓሪስ ትርከብ ሎኮሞቲቭ ሃፋ 3.3.1\*





ሀ.

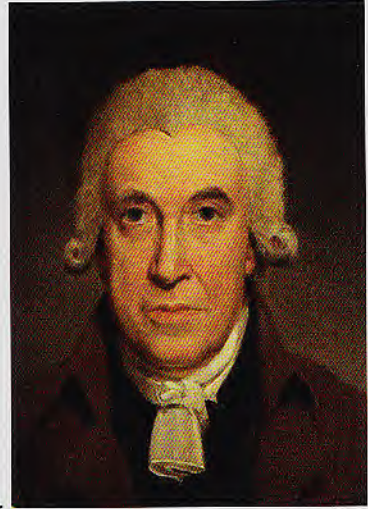

ለ.

ሀ. ለዮናርዶ ዳ-ቪንቺ 1452-1519 3.3.2\*

ለ. ጀምስ ዋት (ሰኩትላንድ 1736-1819) 3.3.3\*

### 3.3 ምህዞ ብሃፋ ዝድፋእ (ዝዝወር) ሞቶር:

ዘይተግበርካዮ ፍልጠት ምሉእ ስለዘይከውን ኣብ ውህሉል መጽናዕቲ ተመርኩሱ ከበድቲ ስርሓት ከፋኹስ ዝዓለመ ቶማስ ኒው ካመን: ዝተባህለ እንግሊዛዊ: ሃፋ ካብ ሞቶር ወጻኢ ዝተደኮነ ቆፎ ዕንጻይቲ:ከሰል ወይ ዘይቲ ወሊዑ ሓዊ ብምቅጻል ማይ ኣፍሊሑ ዝፈጠሮ ሃፋ ኣብ ዋንጫታት ሞቶር ጸኞጢ ብምፍጣር:ደፋኢ ሓይሊ ከምዝኸውን ጌሩ ፈላጊ ሞቶር ሃፋ ከምዝምሃዝ ገበረ::ኣብ 1712 ደቂቕ ማሕታ ኢንዱስትሪያዊ ሰውራ ኣተኣታተወ::እዛ ስርሓት ኒው ካመን ግን ንኣሸቲ ኣገልግሎት ከም ማይ ምግላልን ምስሓብን ሓሊፋ ብዙሕ ዝጥቀስ ኣገልግሎት ክትህብ ከምዘይክኣለት እዩ ዝፍለጥ::

ባህርይ ብሕጊታት ተቐይዶ ከምዝኸይድ እናተፈልጠ:ሰፊኖም ዝነበሩ ድሑር ባህልታትን ልምዲታትን ዝፈጠሮም ኣጉል እምነታትን ጥርጣረታትን እናተወገዱ ኸዱ::መጽናዕትታት ሓይሊ: ጉልበት: ዓይነቲ ዕጽፍጻፋን ጽልዎታቱን ኣብ ስራሕ:እናተነጸረ ከደ::ትግባረኦም ድማ በቲ ሓደ ወገን እናቐለለን እናቐጸለን ክኸይድ ከሎ በቲ ሓደ ወገን ድማ ብዝተፈላለዩ ጸገማት እናተኸላለፈ ዓሰርተታት ዓመታት ይዕዘር ነበረ::

ኣብ 1769 ሓደ ኒኮላስ ኩኞት ዝተባህለ ፈረንሳዊ ንምድልዳል ወተሃደራዊ ሓይሊ ፈረንሳ ክብል ሰለስተ እግራ ብሃፋ እትጎዓዝ ከቢድ ብረት እትሰከም ማሸን ሰሪሑ ከብቅዕ እታ ማሸን 3 - 4,5 ኪ.ሜ ጥራሕ ኣብ ሰዓት ክትጎዓዝ ትኸእል ነበረት:: ኣዝያ ክብደት ስለዝነበራ ከኣ

አብ ምእላዮ ጸገም ኮነ። ንውግእ ይኹን ንኻልእ ቤት ዕዮታት እውን ከተገልግል አይከአሉትን። አብ ቤተ መከከር ፓሪስ (ፈረንሳ) ተደኩና ድማ ትርከብ።

አብ ተመሳሳሊ እዋን ጀምሰዎት ዝተባህለ ሰነ ባህርይ ዘጽንዐ ወዲ ስኩትላንድ እዩ። ካብታ ኒው ካመን ዝፈለማ ንኡስ ጉልበታ ማሽን ሃፋ ብምብጋስ፡አብ 1769 ብዙሕን ቀጻሊን መመላእታታት ጌሩ ብምጽጋን ከምዝአልዮን ጉልበታ ከምዝቈጸጸሮን ገበረ። አብቲ ሽዑ ዝተኣታቶ ዝነበረ ሓደስቲ ኩባንያታት፡ ፋብሪካታት፡ ናይ ጡጥ ኮነ ናይ ቤት ማእለማ ዋኒናት፡ አሳላጢት ሰራሕን ናይ ማእቶት አቀላጣፊትን ብምጅን ዓቢ አስተዋጽኦ ገበረት። መወልቲ ሃገራውያን ስለዝረኸቡ ድማ ነታ ማሽን ዚያዳ ጸቕጢ ሃፋ ብምውሳኽ ዚያዳ ጉልበት ከምትድልብ ገበራ። ናይ ሃፋ ማሽን ድማ ተጨባጢት ምህዞ ናይ ኢንዱስትሪያዊ ሰውራ ኮነት።ንሃገር እንግሊዝ ከአ ቦታ ልደት ኢንዱስትሪያዊ ሰውራ ገበረታ። ጀምሰዎት ምሁር ሰነባህርይ ብምንባሩ ስርሓቱ ኩሉ እናሰአሰ እናዓቀነን እናመዘገበን ጀሚሩ ይውድኦ ነበረ። ነታ ዘማሓየሻ ማሽን ዝሃበቶ ናይ ጉልበት ሰውጢ ብጭቡጥ ምእንቲ ክረኣዮ ምስ ናይቲ ጊዜ አገልጋሊ ሕብረተሰብ ዝነበረ ጉልበት ፈረስ፡ የወዳድሮ ነበረ። አብቲ እዋንቲ ማሽናት ከም መካይን ባቡራት ነፈርቲ ይኹና ብሽግሌታታት አይተሓሰባን ዝነበራሉ ካልአይ መፋርቕ ናይ 18 ኪ.ዘመን እዩ። አፍራስ አብ ሕርሻ፡ አብ ማይ ምግላል፡ አብ መጎዓዝያ፡ እኸሊ እናዞሩ ብምኻድን ብምጥሓንን፡ አብ መነባብሮ ህዝቢ ኤውሮጳ ዓቢ ተራ ይጸውቱ ነበሩ። ስለዝኾነ ድማ ጀምሰዎት አብ ስርሓቱ ኩሉ ምንጽጻር ምእንቲ ክጥዕሞ ንጉልበት ሞቶር ሃፋ ብጉልበት ፈረስ ክልክዖ መረጸ። ካብዚ እዋንዚ ጀሚሩ ንነዊሕ እዋናት ማሽን ሃፋ ጥራሕ ዘይኮነት፡ ካልኦት ማሽናት፡መካይን እውን ከይተረፉ ብጉልበት ፈረስ ክልክዓ ንቡር ኮነ። ከም ውርሻ ድማ ንወለደታት ተመሓላለፈ። ክሳብ ሎሚ ናይ ብዙሓት ሞቶሪታት ወይ ናይ መካይን ጉልበት፡ ብጉልበት ፈረስ ክልካዕ ይርከብ። አብ ብዙሓት ካልኦት ሓደስቲ ማሽናት ግን ንኩብረት እቲ ዓቢ ተመራማራይ ሞቶር ሃፋ ዝኾነ ጀምሰ ዋት ተባሂሉ ጉልበት ዝብል ዓቕን ሰነባህርይ ብዋት ክስፈር ተመርጸ። ዕጽፍጻፍ ናይ ዋት ድማ (ኪሎዋት=1000 ዋት) (ሜጋዋት ማለት ሚሊዮን ዋት=1000,000 ዋት) ጂጋዋት፡ ድማ ሓደ ቢሊዮን ዋት ማለት ክኸውን ክሎ፡ጉዚታት ዋት ድማ ሚሊዋት፡ማይክሮዋት፡ ናኖዋት፡እናተባህሰ እቲ ዝደቐቐ ጉልበት ዝብሃል ከይተረፈ ተዓቕሩን ተለኪዑን አብ ከም አሰክትሮኒክስ ከይተረፈ ክሰርሓሉ ከምዝኸእል ተገይሩ አሎ።ማሽናት ብኸምዚ መልክዕ አብ ዝተፈላለዩ ቦታታት ኤውሮጳ ገሊኦም ብንፋስ ገሊኦም ድማ ጉልበት

ግሽን ሃፋ ብምብራኽ እድማዒ ናይ መጓጓዣ ምህ ከበርከቱ ጻዕርታቶም ቀጸሉ።

እብ 1797 እብ ሃገረ እንግሊዝ ሪፖርድ ትረቪቲክ ዝተባህሰ መካኒካዊ መሃንዲስ፡ ሓንቲ ንኦሽቶይ ናይ ሃፋ ግሽን ካብ ናይ ጀምሰዎት ዝዓበዩ ቆፎ ሃፋ ብምሰራሕ ጉልበታ ከምዝውሰኽ ገበረ። እብ 1801 ድማ እንቅዓ እንቅዓ ኣተተንፍሰ ስይጣን፡ እትሰመ ተሸከርካሪት ብሃፋ 8 ኪ.ሜ እብ ሰዓት ኣትጎዓዝ ብምሰራሕ ምብራቕ ባቡርን መኪናን ዝኾነ ተአምር ፍጻሜ መጓጓዣ ዓለም ተግቢሩ ህዝቢ ኣበሰረ። ድሕሪ ሓደ ዓመት ኢሳቕ ደረቫይዝ እብ ሰዊዘርላንድ ሃይድሮጅን ብምቅጻል ትድፋእ ሞቶር ፈቲኑ ንተኸእሎታት ምህ ተሸከርከርቲ ክራጉድ ይፈትን ኣምበር ኣቲ ምህ ቀምሲሉ ከምዝተረፈ እዩ ዝንገር። ሪፖርድ ትረቪቲክ ጻዕርታቱ ንግሆን ምሸትን ብምቅጻል እብ 1803 ብጉልበት ኣምብዛ ዝዛዩደት ባዕላ ከትዘውር እትኸእል ብሃፋ እትድፋእ ግሽን እብ ሎንዶን ሰሪሖ መዋኦል ሓድሽ ታሪኽ መጓጓዣ ዓለም ክኸሰት ወሳኒ ኣበርከቶ ገበረ። እዛ ምህ እዚእ ብሰብ ይኹን ብእንሰሳ ዘይትድፋእ ብናይ ገዛኦ ርእሳ ጉልበት ሃፋ ትንቅሳቕሰ ግሽን ብምንባራ ንብዙሓት ደለይቲ ጽቡቕ ብሰራት ኮነት። ንብረት ይኹን ህዝቢ ከይተረፈ ካብን ናብን ቦታታት ዕደና ከሰል፡ ብሓጺር ጊዜ ፍጡን ምንቅሰቻሰ ግሽን ከምዝከኣል ብምግባር በሪ ሓድሽ ምህ መጓጓዣ ክፈተት። ይኹንምበር እዛ ውልዶ ግሽን እዚእ ጌና ጉልበታ ክውሰኽ ክብደታ ድማ ከጎድል ነበሮ። ምስቲ ሽቡ ዝነበረ ናይ ኣፍራስ መጓጓዣ ብዋጋ ከተዋዳድራ ከለኻ ድማ ኣዝያ ዝኸበረት ነበረት። ብተወሳኺ ህዝቢ ንምልሳይ እብ ዝተገብረ ምርኢት ሓደጋታት ስለዘርኣየት ተቐባልነታ ኣሰካፊ ኣናኾነ ከደ። ድምጻ ይኹን ዝወጽኦ ዝነበረ ትኪ እብ ማኣክል ከተማ፡ ትርኢታ ናይ ሰይጣናዊት ሰሰዝተወሰደት፡ ብገምጋም ክኢላታት እብ ቀዋሚ ቦታታት ጥራሕ ከምእተገልግል ተገብረ። እቲ ዓቢ ወሳኒ ነጥብ መቐይሮ እብ ህይወት ደቂ ሰባት ዝገበረ ከቡር ሰብ ሪፖርድ ትረቪቲክ ግን እዚ ዝኣከል መበገሲ ዝኾነ ዓቢ ምህ መጓጓዣ ዓለም ይግበር እምበር ኣደዳ ሕሰምን ድኸነትን ኮይኑ ከይቀሰነ ካብ ዓለም ብዋት ከምኣተፈልዮ ይፍሰጥ።



ቀዳመይቲ ብሪቻናይ ትረቪቲክ 1801 ዝተሰርሐት ካዕቦ ካዕቦ እተተንፍስ ሰይጣን ዝተባህለት ብሃፋ ትሰርሖ ተሽከርካሪት 3.3.4\*

### 3.4 መንግሥታዊ መጽዓዥ፡

ቅድሚያ ባቡር ሃፋ ምምሃዛ ኣብ ዝተፈላለዩ ሃገራት ኤውሮጳ መንግሥታዊ ብመጽዓዥ ተለሚዱ ነበረ። እተን ቀዳሞት ዓረብያታት ኣብ ሓጺር ርሕቀት ዝተወሰና ነበራ። ርሕቕ ዝበለ ቦታታት ክብደት ዘለዎ ጸራት ምብጽጻሕ ግን ኣፍራስ ዝግዘዘ ተራ ነበሮም። ንህዝባዊ መንግሥታዊ ዘገልግላ ብፈረስ ዝስሓባ ካሮሳታት፡ ዓረብያታት ወይ ናይ ኣፍራስ ኣውቶቡሳት፡ ተባሂላን ዝጽውዓ ካብ 1662 ጀሚርካ ኣብ ፈረንሳ ከምዝነበራ ይንገር እዩ።

ኣብ 1801 ፓርላመንት እንግሊዝ እቲ ቀዳማይ ሓዲድ ኣፍራስ ካብ ዋንድዎርስ ናብ ክረይዳውን ዝበሃል ከባቢ ሎንዶን ኣፍቀደ። እቶም ኣዋፊርቲ ግን ዓረብያን ፈረስን ሒዞም ክመጹ ነበሮም። ኣብ ኣሚሪካ ኣብ 1809 መንግሥታዊ ኣፍራስ ኣብ ፊላደልፊያ ከምዝጀመረ ይንገር። ካልእ እውን 1825 ስምኡን ክረምሰር ዝተባህለ ይሁድ ምቕእቲ ኣውቶቡስ ፈረስ ዝተባህለት ኣብ በርሊን (ፕሩስያ) ብትእዛዝ ገዛእቲ ፕሩስያ ጀርመን ኣብ ኩባንያኡ 10-20 ሰባት ክትጽዕን እትኸእል ሰሪሑ ኣቕሪቡ ከምዝነበረ ይፍለጥ። ኣብ ሞንጎ 1825-1832 መንግሥታዊ ኣፍራስ ብሓጺናዊ መንግሥታዊ ኣብ ኣውስትሪያ (ቡድቫይስ ሊንስ) ዝወሰድ ኣብ ስራሕ ወግለ። ርሕቀት ናይቲ መንግሥታዊ 128 ኪ.ሜ ስለዝነበረ ኣብ ዓለም ዝነውሐ ሓዲድ (ሓጺናዊ መንግሥታዊ) ኣፍራስ ተባህለ።

ኣብ በዓል ጀርመን መብዛሕትኡ መንግሥታዊ ኣፍራስ ኣብ 20 መስከረም 1831 እዩ ዝማዕበለ። እዚ ግን ብተመሳሳሊ ኣብ ከም በዓል

ፍስያ ናይ ነጋውስ መዘናግዲን መዛወሪን እምበር ንመጓጓዣያ ህዝቢ ከመላልስ ዝሕሰብ ኣይነበረን። ጀርመን ዝተጨራረመት ሃገር ብምንባራ ኣብቲ ጊዜቲ እተን ዝተፈላለያ ክፍላተ ሃገር፡ ብነጋውስ ዝመሓደራ ስለዝነበራ ምዕባሌ መጓጓዣያ ኣፍራስ ደንጉዮን ጀመርኦ። ብሓፊሻ ግን መጓጓዣያ ኣፍራስ ኣብ ኤውሮጳ ክሳብ መወዳእታ 19 ክዘመን ከም ዝጸንሐ ይፍለጥ።

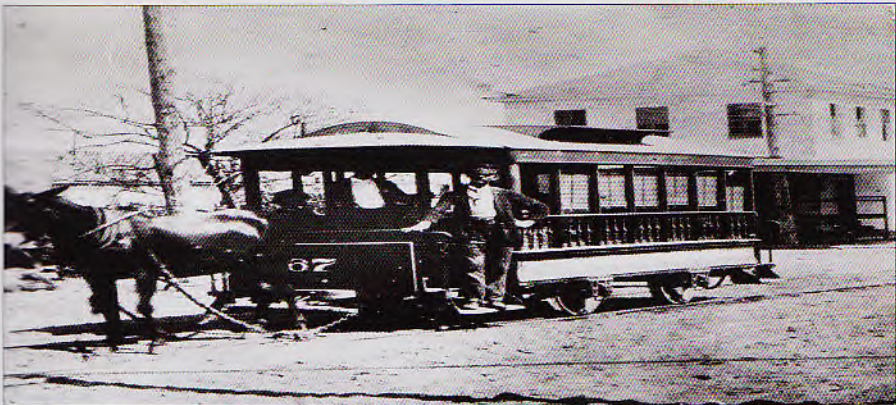

ብሓዲድ ዝኸዳ ዓረብያ መጽዓኛ ንምርኣይ ዝወጸ ስእሊ 3.4.2\*



ኣብ ቡድኻይስ ሊንስ (ኣውስትሪያ) 1838 ዝነበረ ሓጺናዊ መንገዲ ኣፍራስ 3.4.3\*



መጓጓዣያ-አፍራስ አብ ኒውዮርክ 1895 3.4.4\*

### 3.5 ድርቂ ኤውሮጳ፡ ቅድመኩነት ምህዞ ብሽግሌታ፡

አብ ጊዜ ናይ ፈረንሳ ሰውራ ብዙሓት ሃገራት ኤውሮጳ ብመልክዕ ዝተፈላለዩ ልፍንታታት ን20 ዓመት ዝእክል አብ ውግኣት ተሸግመን ነበሩ።በዚ ምኽንያትዚ መግቢ አፍራስ ይኸብር ነበረ።ከምቲ አብ ላዕሊ ዝተጠቐሰ አፍራስ አብ ዝተፈላለዩ ዓይነት ስርሓት መጓጓዣያ አብ ውግእ ከይተረፈ ንጡፍ ተራ ይጸወቱ ነይሮም እዮም። እዚ ጥራይ ከይእክል ድርብ ቅልውላው ዝፈጠረ ካልእ ኩነታት እውን ኔሩ። እዚ ከእ እቲ አብ 1816 ዝተፈጥረ ጥሚትን ድርቅን አብ ኤውሮጳ እዩ። እዚ ዓመትዚ ከም ሓጋይ-አልቦ ዓመት ዝፍለጥ ንሰብን እንስሳን አብ ከቢድ ናይ መነባብሮ ወጥሪ ዝደርበዩ ቅልውላው ነበረ። መበገሲ ናይዚ ቅልውላው እዚ፡ 1815 አብ ኢንዶኒዥያ ታንቦራ ተባሂሉ ዝጽዋዕ እሳተጎመራ ዝሓቐፈ እምባ ሓዊ ምትፍኡ እዩ። ሳዕቤኑ ከእ ዓለም አብ ራዕዲ አተወት። አብ ብዙሓት ክፍላተ ዓለማት አብ ዝተፈላለዩ ቦታታት እሳተ ጎመራታት በብጊዜኡ ንህሪ ይተፍኡ ኔሮም እዮም። ምስ ታንቦራ አወዳዲርካ ብዓይነትን ሳዕቤንን ናይቲ ክለማዊን ቁጠባዊን ጉድኣት፡ ኮነ ምጽናት ህዝብታት ግን ውሑዳትን ውሱናትን ነበሩ። ሓደ ንታንቦራ ይዳረግ ዝበሃል እሳተ ጎመራ አብ 220 ዓ.ም አብ ኒውዘላንድ ዝርከብ ታውፖ ዝበሃል እሳተጎመራ ሓዊ ተፊኡ ዝነበረ እዩ። ሽዑ ግን አብቲ ከባቢ ዝነብር ህዝቢ አይነበረን።አብ እምባ ታንቦራ ዝተሸየጠ እሳተጎመራ ግን ቅድሚ ምትኳሱ 4,3 ኪ.ሜትር ዝኸውን ብራኽ ነበሮ። ድሕሪ ሓዊ ምትፍኡ ከእ ናብ 2.85 ኪ.ሜትር ተጎሚዱ ተረፈ።እዚ ካብ 1812 አትሒዙ፡ማእከላይ ደረጃ ሓይሊ ዝነበሮ ዓቕን እሳተ-ጎመራ መሬት ክተፍእ ይጀማምር ከምዝነበረ ዝተፈልጠ ይኹን እምበር፡ስለምንታይ አብቲ ከባቢ ይነብሩ ዝነበሩ ህዝቢ ካብቲ ቦታ ከምዘይረሓቑ ዝፍለጥ

ሓበሬታ የለን። አብ ከባቢ ታንቦራ ዓሰርተ ሓደ ዓድታት ነበራ። 12000  
 ዝኾኑ ተቐማጦ ድማ ብሰላም መነባብሮ እም ይገብሩ ነበሩ። ብድሕሪ  
 ምፍንጃር ናይቲ እሳተጎመራ ግን እተን 11 ዓድታት ብሓዊ ተቐቢረን  
 ተረፋ። ሳዕቤን ናይዚ መርዚ ዝሓቐፈ ሸልቋ ምድሪ፡አብ ሙሉእ ዓለም  
 ኣለታት 71000 ሰባት ከሞቱ ከምዝኸላሉ ይግመት። እቲ ተኹሲ ከሳዕ  
 1620 ኪ.ሜተር ርሒቻ ዝነበረት ቀደም ባታቪያ እትባላ ዝነበረት፡  
 ሎሚ ከተማ ጃካርታ እትጽዋዕ ዘላ ዋና ከተማ ኢንዶኒዢያ ይሰማዕ ነበረ።  
 አብ መወዳእታ ከኣ ነትጉ ከሳብ 2600 ኪሎሜተር ዝኣከል ተሰምዑ።  
 እቲ ከባቢ ከሳዕ 600 ኪ.ሜተር ብትኪ ጸልሚቲ፡ ደባን ጣቻ ድማ ከሳብ  
 1300 ኪ.ሜተር ንሳዕሊ ዓሪጉ ይርእ ከምዝነበረ ይንገር። እቲ ምንቅጥቃጥ  
 መሬት አብ 15000 ኪ.ሜ ርሒቕካ ከዕቀን ተኻኢሉ ነበረ። ህዝቢ ናይቲ  
 ተኹሲ ዝሰምዕ ዝነበረ ከባቢ፡ መእተዊኡን መርገጺኡን ጠፍኦ። ብዓይኒ  
 ዓቕሚ መሬት ከትሪኦ ከለኻ እቲ መካነ እሳት ከትኩሰ እንከሎ ዝነበሮ  
 ሓይሊ ጸዓት ምስ አቶም ቦምብ ናይ ካልኣይ ውግእ ዓለም ሂሮሲማ  
 (ጃፓን) አወዳዲርካ ብ170000 ጊዜ ዝተዓጸጸፈ ነበረ። ዝተበንጨረ ከርሲ  
 መሬት ድማ ሸውዓተ ኪሎሜተር ዝርሕቀቱ 160 ከዩቢክ ኪሎሜተር  
 ዝኸውን ሓሙኸሽቲ ሓዊ መሬት ራሕሪሒ ሰማይ ዓረገ። እዚ ጥራሕ  
 ከይኣከል አብ ሃገራዊ ዞባዊን ኣህጉራዊን ናይ አየር ኩነታት ዝበተኖ  
 መርዚ ዝሓቐፈ ጣቻ አብ ቁጠባዊን ፖለቲካዊን ህይወት ህዝቢታት  
 ዓለም መዳርግቲ ኣይነበሮን። ዋላ አብ ገለ ከፋል ናይ ሰሜን ለሜሪካን  
 ኤውሮጳን ከይተረፈ አብ ሰማይ መርዚ ዝተሓወሶ ደበና ብምሰራቡ ሰብ  
 ኣሻቂሉ ነበረ። ብፍላይ ኤውሮጳ አብ 1816 ሓጋይ ዝበሃል ኣይነበረን።  
 ዝሓል ሓጋይ ሰለዝነበረ ምህርቲ እናንቆልቆለ ከደ። ሳዕቤን ከኣ  
 ጥሜትን ደርቂን ከስፋሕፍሕ ከኣለ። ገለ ከፋል ህዝቢ ንሰደት ኣምርሐ።  
 አቶም ነቲ ሕብረተሰብ አብ መጓጓዣ ይኹን አብ ሰራሕ ቀንዲ  
 ኣገልገልቲ ዝነበሩ አፍራሰ ዝኸውን መግቢ ዝያዳ ከቢሩን ተሳኢኑን  
 ብምንባሩ ይሓሙን ይሞቱን ነበሩ። ሰብ ተሸጊሩ ዝገብሮ ጨነቐ። ብዘይ  
 ፈረሰ እቲ ህይወት እናኸበደ ከደ። ሸግር ግን መገዲ ብልሓት  
 ይቕይሰልካ እዩ። ቛሕ ኢሉ ዝጠመተ ከኣ ኩሉ ኣይእግሞ ኣይጽግሞ።

አፍራሰ ድሕሪ ደጊም ተስፋ የብሎምን ዝበለ ጀርመናዊ ካርል  
 ድራይስ፡ አፍራሰ ካብ ተሳእኑ ብሰብ እትዝወር ቀላልን ሕሰርቲን  
 ዝኾነት ከልተ መንኮርኮራ መጓጓዣ ከገጣጥም ፈተነ። ሰማ ሓንሳብ  
 ድራይዚን ሓንሳብ ድማ በሎዚ፡ፒደ (ጎያዪት እግሪ) ዝተባህለት ድርብ  
 መንኮርኮራ ብሸግሌታ መዛወሪት ከሰርሕ ብዘይምሕላል ዝጀመሮ መደብ  
 ብብእዎኑ ዛዘሞ። እታ ፈላሚት ምህዞ ብሸግሌታ ኩለንትንኣ ዕንጸይቲ  
 እዩ ዝነበረ። አብ ኮረሻ ተወጢሕካ ከልተ ኣእጋርካ አብ ምድሪ

ብምድጋፍ ጥራሕ ኢኻ ክትዝውራ እትኸእል። ቅድሚዚ ኣብ 1790 የማን ጸጋም ክትኣልያ ዘይትክኣል ደኣ እያ ዝነበረት እምበር ኣብ ፈረንሳ ብክልተ መንኮርኮር ዕንጻይቲ ዝተሰርሐት ነይራ ይበሃል እዩ። ካልእ እውን ንኣካለ ስንኩላን ከገልግላ ተባሂለን ሰለስተ መንኮርኮር ዝነበረን ብሰብ ዝዝውራ መጓዳዚያ ነይረን እየን። ክልተ መንኮርኮራ ክትኣልያ እትኸእል ብሽግሌታ ግን ቀዳመይቲ ምህዞ ናይ ካርል ድራይስ ኮነት።



ካርል ድራይስ ኣብ 1817 ዝሰርሐ ምህዞ ብሽግሌታ (ድራይስኒ) 3.5.1\*

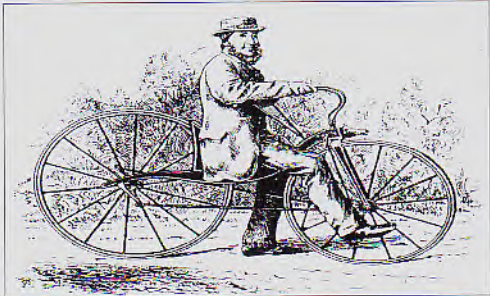

ዝተማሓየሸት ብሽግሌታ ኣብ 1869



3.5.2\* ብሽግሌታ ኣብ 1886 3.5.3\*

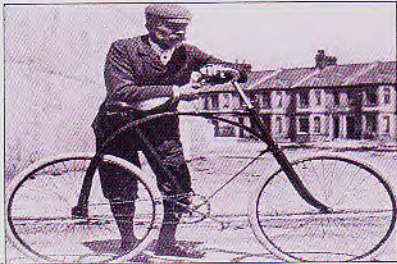

ሀ.

ለ.



ሀ. ብሽክሌታ ኣብ መጀመሪያ 20 ክ.ዘመን 3.5.4\*

ለ. ብሽክሌታ ኣብ መጀመሪያ 21 ክ.ዘመን 3.5.5\*



ካርል ድራይስ ድማ በዛ ከልተ መንኮርኮራ መጓጓዣ ሰብ ጌሩ መርገጽ አግሪ (ፐዳል) ስለዘይሓሰበላ አግሩ ብምሕጋዝ ምንቅስቃሴ አዛነቆ። ከምዚ ኢሉ ኣናዘወረ ካብ ከተማ ማንሃይም (ጀርመን) ተበጊሱ ናብ ከተማ ፓሪስ (ፈረንሳ) ብምብጻሕ፡ ሓዳስ ምህዞኡ ኣብ ምርኢት ድሕሪ ምልላይ መሃዚ ብሽግሌታ ዓለም ተባሂሉ ተመረቐ። ብድሕሪዚ ን 70 ዓመት ዝኣከል ብብዙሕ ዝተፈላለዩ ዓይነት ጥበብ እናተሰዋወጠት ትስናዕን ትገጣጠምን ነበረት። ኣብ መጀመርያ መርገጽ አግሪ ዘይብላ ዝነበረት አግሪ ኣሰኒኻ አትዝወር ኮነት። ብድሕሪኣ ቨሎሲፐደ ዝተባህለት መርገጽ አግሪ ኣብ ናይ ቅድሚት መንኮርኮር ተሰሪሖላ ከምእትዝወር ኮነት። ብምቕጻል ቀዳማይ መንኮርኮራ ዝገፍሐ ኮይኑ በራኽ ብሽግሌታ አትባሃል መርገጽ አግሪ ድማ ኣብ ቀዳማይ መንኮርኮር ብምርጋጽ አትዝወር ነበረት። ኣታ ዝተቐየረት በራኽ ዓይነት ብሽግሌታ ግን ሓደገኛ ብምንባራ ክትመሓየሽ ጻዕርታት ተኻየደ። ደቀቕቲ ናይ ሰብ ጉልበት፡ ጸዓትን ጊዜን ዝፈሓቑ ምምሕያሻት እናተገብረ ሓደገኛነታ፡ ገፊሕ መንኮርኮር ምስ ዳሕረዋይ ከምዝዳረግ ብምግባር ከፍታሕ ተኻኣለ። ንሰደድ ናብ እንግሊዝ ፈረንሳ ኣሚሪካ ወዘተ... ውን ቀረባ። ሳዕቤኑ ድማ ኣብ ሃገር እንግሊዝ ኮነ ኣብ ፈረንሳ ብካተና ዝተሰርሓ በብዓይነተን ብዙሓት ብሽግሌታታት ኣብ ውሑድ ዓመታት ከሸየጣ ከኣላ። ዓማዊል ብዘይ ቀልዓለም ተሻመውወን ዝያዳ ዝማዕበላ ከኣ እናኾና ከዳ። ዘይሕለል ዘየቋርጽን ፍረ ስራሕ ናይ ወዲ-ሰብ ሎማ መቐጻሪ ዘይብለን መጓጓዣ ውልቀ-ሰባት ኮይነን ይርከባ ኣለዋ።

### 3.6 ምህዞ ሞቶ፡

ሞቶ ማለትና ብሞቶር አትኸይድ ብሽግሌታ ማለትና አዩ። ቅድሚ ብባርዕ ነዳዲ ግን ብሃፋ ዝድፋእ ሞቶር ብምግጣም ኣያ ከትጐዪ ዝጀመረት።

እዛ ናይ ሃፋ መጓጓዣ ሞቶ ኣዚኣ ብቐዳምነት ኣብ ፈረንሳን ኣብ ኣሚሪካን ኣያ ተሰሪሓ ዝበሃል። ብፍላይ ኣብ ፈረንሳ ብ1869 ብሚሽል ፒሮ ዝተባህለ መካኒክ፡ ብሃፋ ትኸይድ ሞቶ ሰሪሖ ከምዝነበረ ይትረኽ እዩ። ብሞቶር በንዚን አትኸይድ መፈተኒት ብሽግሌታ ወይ ፈላሚት ሞቶ በንዚና ዝመሃዘ ግን ኣብ 1885 ጎትሊብ ዳይምላር ዝተባህለ ጀርመናዊ መሃዚ መኪና አዩ። ይኹንምበር ብጎኒ ዝድግፍ ተወሳኺ ስራሕ መንኮርኮር ዝነበራ ተሽከርካሪት ስለዝነበረት ሞቶ ኢልካ ንምጽውዓ አጸጋሚ እዩ። ኣታ ቀዳመይቲ ከልተ ሞንኮርኮር ዝነበራ ብበንዚን አትኸይድ ሞቶ ብሂልደብራንድን ምልፍሙለርን ዝተባህሉ ጀርመናውያን ኣብ 1894 ተሰሪሓ ተወድአት።

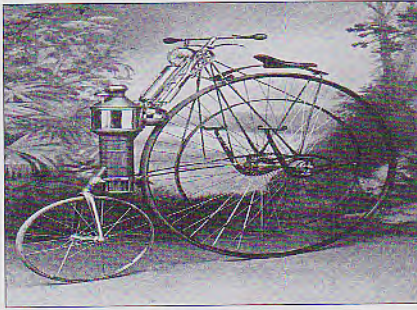

ሀ.

ለ.

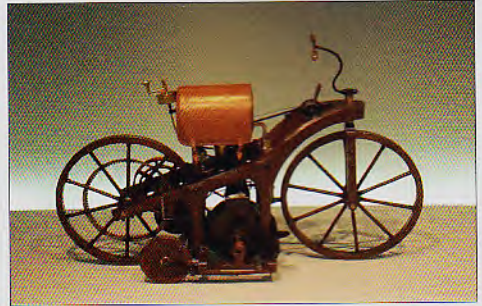

ሀ. ብሞቶር ሃፋ ትድፋእ ሞቶ 1885 3.6.1\*

ለ. ኅትሊብ ዳይምላር ዝመሃዛ ብሞቶር በንዚን እትድፋእ ሞቶ 1885 3.6.2\*

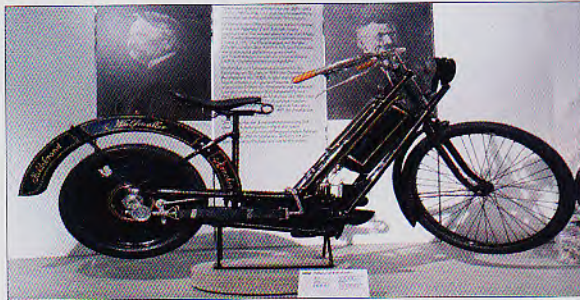

ቀዳመይቲ ብተርታ ዝፈረየት ብነዳዲ እትድፋእ ሞቶ 1894 3.6.3\*

ምሀዞታት ከም ነጻግ በንዚና፡ ካልእ እውን ነዳዲ ቀጸሊ ኣብ ሞቶር እናሃብካ ነቲ ዝድለ መጠነ ፍጥነት ክመጣጥን ከምዝከኣል ዝገበረ ምሀዞ ብ ዊልህልም ማይባኽ ዝተባህለ ጀርመናዊ ምስተማህዞ እቲ ጠለብ ዓማውል እናዓዘዘ ከደ። ብድሕሪዚ እውን ማግነታዊ ብልጭታ ኣብ ሞቶር ዝልግስ ምሀዞ ብሮበርት ቦሽ ኣብ 1901 ምሂዞ ነቲ ሕደሳታት ናህሪ ወሰኸሉ። ኣብ ዝተፈላለዩ ቦታታት ኣሜሪካ ድማ ከም ኢንዲያን ዝበሃላ ኩባንያታት ምምሕያሻት ብምግባር ሞቶታት ብኢንዱስትሪ ደረጃ ብብዝሒ ከምዝፈርዖ ኮና።